

Inspiron 13



5000 Series 2-in-1

Servisní příručka

Model počítače: Inspiron 13-5368
Regulační model: P69G
Regulační typ: P69G001



Poznámky, upozornění a varování

-  **POZNÁMKA:** POZNÁMKA označuje důležité informace, které umožňují lepší využití počítače.
 -  **VÝSTRAHA: UPOZORNĚNÍ** poukazuje na možnost poškození hardwaru nebo ztráty dat a poskytuje návod, jak se danému problému vyhnout.
 -  **VAROVÁNÍ:** VAROVÁNÍ upozorňuje na potenciální nebezpečí poškození majetku, úrazu nebo smrti.
-

© 2016 Dell Inc. Všechna práva vyhrazena. Tento produkt je chráněn autorskými právy a právy na duševní vlastnictví Spojených států amerických a mezinárodními právy. Dell a logo Dell jsou ochranné známky společnosti Dell Inc. ve Spojených státech amerických a/nebo v jiných jurisdikcích. Všechny ostatní značky a názvy uvedené v tomto dokumentu mohou být ochranné známky příslušných společností.

2016-05

Rev. A01

Obsah

Před manipulací uvnitř počítače.....	12
Než začnete	12
Bezpečnostní pokyny.....	12
Doporučené nástroje.....	14
Po manipulaci uvnitř počítače.....	15
Sejmutí spodního krytu.....	16
Postup.....	16
Nasazení krytu základny.....	19
Postup.....	19
Vyjmutí baterie.....	20
Přípravné kroky.....	20
Postup.....	20
Vložení baterie.....	22
Postup.....	22
Následné kroky.....	22
Vyjmutí paměťových modulů.....	23
Přípravné kroky.....	23
Postup.....	24
Montáž paměťových modulů.....	26
Postup.....	26
Následné kroky.....	27

Vyjmutí pevného disku.....	29
Přípravné kroky.....	29
Postup.....	29
Instalace pevného disku.....	32
Postup.....	32
Následné kroky.....	32
Vyjmutí knoflíkové baterie.....	33
Přípravné kroky.....	33
Postup.....	33
Vložení knoflíkové baterie.....	35
Postup.....	35
Následné kroky.....	35
Demontáž bezdrátové karty.....	36
Přípravné kroky.....	36
Postup.....	36
Instalace bezdrátové karty.....	38
Postup.....	38
Následné kroky.....	39
Demontáž dceřiné desky klávesnice.....	40
Přípravné kroky.....	40
Postup.....	40
Výměna dceřiné desky klávesnice.....	42
Postup.....	42
Následné kroky.....	42

Vyjmutí reproduktorů.....	43
Přípravné kroky.....	43
Postup.....	43
Instalace reproduktorů.....	45
Postup.....	45
Následné kroky.....	45
Vyjmutí ventilátoru.....	46
Přípravné kroky.....	46
Postup.....	46
Výměna ventilátoru.....	48
Postup.....	48
Následné kroky.....	48
Demontáž chladiče.....	49
Přípravné kroky.....	49
Postup.....	49
Výměna chladiče.....	51
Postup.....	51
Následné kroky.....	51
Demontáž desky napájení a tlačítek hlasitosti.....	52
Přípravné kroky.....	52
Postup.....	52
Instalace desky napájení a tlačítek hlasitosti.....	54
Postup.....	54
Následné kroky.....	54

Vyjmutí desky indikátoru stavu.....	55
Přípravné kroky.....	55
Postup.....	55
Montáž desky indikátoru stavů.....	58
Postup.....	58
Následné kroky.....	58
Vyjmutí dotykové podložky.....	59
Přípravné kroky.....	59
Postup.....	59
Instalace dotykové podložky.....	63
Postup.....	63
Následné kroky.....	63
Vyjmutí desky V/V.....	64
Přípravné kroky.....	64
Postup.....	64
Montáž desky I/O.....	66
Postup.....	66
Následné kroky.....	66
Demontáž sestavy displeje.....	67
Přípravné kroky.....	67
Postup.....	67
Montáž sestavy displeje.....	71
Postup.....	71
Následné kroky.....	71

Demontáž portu napájecího adaptéru.....	72
Přípravné kroky.....	72
Postup.....	72
Montáž portu napájecího adaptéru.....	74
Postup.....	74
Následné kroky.....	74
Demontáž základní desky.....	75
Přípravné kroky.....	75
Postup.....	75
Montáž základní desky.....	79
Postup.....	79
Následné kroky.....	80
Zadání servisního označení do programu pro nastavení systému BIOS.....	80
Demontáž sestavy opěrky rukou a klávesnice.....	81
Přípravné kroky.....	81
Postup.....	81
Instalace sestavy opěrky rukou a klávesnice.....	83
Postup.....	83
Následné kroky.....	83
Demontáž panelu displeje.....	84
Přípravné kroky.....	84
Postup.....	84
Montáž panelu displeje.....	87
Postup.....	87
Následné kroky.....	87

Vyjmutí zadního krytu displeje a sestavy antény.....	88
Přípravné kroky.....	88
Postup.....	88
Montáž zadního krytu displeje a sestavy antény.....	90
Postup.....	90
Následné kroky.....	90
Demontáž kamery.....	91
Přípravné kroky.....	91
Postup.....	91
Instalace kamery.....	93
Postup.....	93
Následné kroky.....	93
Vyjmutí kabelu displeje.....	94
Přípravné kroky.....	94
Postup.....	94
Výměna kabelu displeje.....	96
Postup.....	96
Následné kroky.....	96
Vyjmutí desky čidla.....	97
Přípravné kroky.....	97
Postup.....	97
Montáž desky čidla.....	99
Postup.....	99
Následné kroky.....	99
Aktualizace systému BIOS.....	100

Technologie a součásti.....	101
Audio.....	101
Stažení ovladače zvuku.....	101
Určení řadiče zvuku.....	101
Změna nastavení zvuku.....	102
Kamera.....	102
Určení webové kamery ve správci zařízení.....	102
Spuštění aplikace kamery.....	103
Získání softwaru Dell Webcam Central.....	103
Displej.....	104
Úprava jasu.....	104
Změna rozlišení obrazovky.....	104
Otáčení obrazovky.....	105
Čištění displeje.....	106
Konektor HDMI.....	106
Připojení k externím zobrazovacím zařízením.....	106
Obrázky.....	108
Stažení ovladače grafické karty.....	108
Identifikace adaptéru zobrazení.....	108
Změna nastavení zobrazení na ovládacím panelu grafiky HD Intel.....	109
Intel WiDi.....	109
Stažení aplikace WiDi.....	110
Nastavení bezdrátového displeje.....	110
USB.....	111
Stažení ovladače karty USB 3.0.....	111
Aktivace a deaktivace rozhraní USB v programu nastavení systému	
BIOS.....	111
Řešení problému se spuštěním způsobeného emulací USB.....	112
Wi-Fi.....	112
Zapnutí nebo vypnutí připojení Wi-Fi.....	112
Stažení ovladače karty Wi-Fi.....	113
Konfigurace připojení Wi-Fi.....	113
Bluetooth.....	114

Zapnutí a vypnutí připojení Bluetooth.....	114
Párování zařízení s technologií Bluetooth.....	114
Odpojení zařízení s Bluetooth.....	115
Přenos souborů mezi zařízeními pomocí připojení technologií Bluetooth.....	116
Pevný disk.....	117
Určení pevného disku.....	117
Rozpoznání pevného disku v programu nastavení BIOS.....	117
Čtečka paměťových karet.....	118
Procházení paměťové karty.....	118
Stažení ovladače čtečky paměťových karet.....	118
Klávesnice.....	118
Změna jazyka klávesnice.....	119
Klávesové zkratky.....	119
Dotyková podložka.....	120
Určení dotykové podložky.....	121
Gesta dotykové podložky.....	121
Napájecí adaptér.....	122
Baterie.....	122
Čipová sada.....	122
Stažení ovladače čipové sady.....	122
Určení čipové sady.....	123
Paměť.....	124
Kontrola systémové paměti v systému Windows.....	124
Ověření paměti systému v programu nastavení systému BIOS.....	125
Testování paměti nástrojem ePSA.....	125
Procesory.....	125
Určení procesorů v systému Windows.....	125
Informace o využití procesoru ve správci úloh.....	126
Operační systém.....	126
Umístění výrobního čísla.....	127
Ovladače zařízení.....	127
Nástroj Intel Dynamic Platform and Thermal Framework.....	127
Intel Chipset Software Installation Utility.....	127

Ovladač Intel HD Graphics 520.....	128
Ovladač Intel Serial IO.....	128
Ovladač Intel Trusted Execution Engine Interface.....	130
Ovladač Intel Virtual Button.....	131
Ovladače připojení WiFi a Bluetooth pro kartu Intel Wireless 3165.....	132
Přehled systému BIOS.....	133
Spuštění programu pro nastavení systému BIOS.....	133
Spouštěcí nabídka.....	133
Rozšíření spouštěcí nabídky.....	133
Načasování stisknutí kláves.....	133

Indikátory diagnostiky systému..... 135



Pomoc a kontakt na společnost Dell..... 137

Zdroje pro vyhledání nápovědy.....	137
Kontaktování společnosti Dell.....	138

Před manipulací uvnitř počítače









 **POZNÁMKA:** Obrázky v tomto dokumentu se mohou lišit od vašeho počítače v závislosti na sestavě, kterou jste si objednali.

Než začnete

- 1 Uložte a zavřete všechny otevřené soubory a ukončete všechny spuštěné aplikace.
- 2 Vypněte počítač.
Pokyny k vypnutí se liší v závislosti na operačního systému nainstalovaném v počítači.
 - Windows 10: Klikněte nebo klepněte na tlačítko: **Start** →  **Napájení** → **Vypnout**.
 - Windows 8.1: Na obrazovce **Start** klikněte nebo klepněte na ikonu napájení  → **Vypnout**.
 - Windows 7: Klikněte nebo klepněte na položky **Start** → **Vypnout**.
-  **POZNÁMKA:** Používáte-li jiný operační systém, vyhledejte pokyny ohledně jeho vypnutí v příslušné dokumentaci.
- 3 Odpojte počítač a všechna připojená zařízení od elektrických zásuvek.
- 4 Odpojte od počítače všechny kabely (například telefonní kabel, síťový kabel atp.).
- 5 Odpojte od počítače všechna připojená periferní nebo jiná zařízení (například klávesnici, myš, monitor a podobně).
- 6 Vyjměte z počítače všechny paměťové karty nebo optické disky (pokud je potřeba).

Bezpečnostní pokyny

Dodržováním následujících bezpečnostních zásad zabráníte možnému poškození počítače a zajistíte vlastní bezpečnost.

-  **VAROVÁNÍ:** Před manipulací s vnitřními součástmi počítače si přečtěte bezpečnostní pokyny dodané s počítačem. Další informace o vzorových bezpečnostních postupech naleznete na domovské stránce Regulatory Compliance (Soulad s předpisy) na adrese www.dell.com/regulatory_compliance.
-  **VAROVÁNÍ:** Před otevřením panelů nebo krytu počítače odpojte všechny zdroje napájení. Po dokončení práce uvnitř počítače nainstalujte zpět všechny kryty, panely a šrouby předtím, než zařízení připojíte k elektrické zásuvce.
-  **VÝSTRAHA:** Chcete-li předejít poškození počítače, ujistěte se, že je pracovní plocha rovná a čistá.
-  **VÝSTRAHA:** Abyste předešli poškození komponent a karet, držte je vždy pouze za hrany a nedotýkejte se jejich kolíků a kontaktů.
-  **VÝSTRAHA:** Odstraňování problémů a opravy smíte provádět pouze po schválení týmem technické podpory společnosti Dell nebo podle jeho pokynů. Záruka se nevztahuje na škody způsobené servisními zásahy, které nebyly společností Dell schváleny. Přečtěte si bezpečnostní pokyny, které jste obdrželi s produktem nebo které najdete na adrese www.dell.com/regulatory_compliance.
-  **VÝSTRAHA:** Před manipulací s vnitřními součástmi počítače proveďte uzemnění tím, že se dotknete nenatřené kovové plochy, jako například kovové části na zadní straně počítače. Během práce se opětovně dotýkejte nenatřené kovové povrchu, abyste vybili statickou elektřinu, která by mohla interní součásti počítače poškodit.
-  **VÝSTRAHA:** Při odpojování kabelu tahejte za konektor nebo vytahovací poutko, nikoli za samotný kabel. Některé kabely mohou být opatřeny konektory se západkami nebo přítlačnými šrouby, které je třeba před odpojením kabelu uvolnit. Při odpojování kabelů udržujte konektory vyrovnané, aby nedošlo k ohnutí kolíků konektorů. Při připojování kabelů se ujistěte, že jsou porty a konektory správně otočeny a vyrovnány.
-  **VÝSTRAHA:** Stiskem vysuňte všechny karty vložené ve čtečce paměťových karet.

Doporučené nástroje

Postupy uvedené v tomto dokumentu mohou vyžadovat použití následujících nástrojů:

- křížový šroubovák,
- plastová jehla.

Po manipulaci uvnitř počítače

 **VÝSTRAHA:** Pokud šrouby uvnitř počítače zůstanou uvolněné nebo volně ležet, můžete počítač vážně poškodit.

- 1 Našroubujte všechny šrouby a ujistěte se, že žádné nezůstaly volně uvnitř počítače.
- 2 Připojte všechna externí zařízení, periferní zařízení a kabely, které jste odpojili před prací uvnitř počítače.
- 3 Vraťte zpět všechny karty, disky a ostatní části, které jste odebrali před prací v počítači.
- 4 Připojte počítač a všechna připojená zařízení do elektrických zásuvek.
- 5 Zapněte počítač.

Sejmutí spodního krytu



VAROVÁNÍ: Před manipulací uvnitř počítače si přečtěte bezpečnostní informace dodané s počítačem a postupujte podle kroků popsaných v části [Před manipulací uvnitř počítače](#). Po dokončení práce uvnitř počítače postupujte podle pokynů v části [Po dokončení práce uvnitř počítače](#). Další vzorové postupy naleznete na domovské stránce Regulatory Compliance (Soulad s předpisy) na adrese www.dell.com/regulatory_compliance.

Postup

- 1 Zavřete displej a otočte počítač spodní stranou vzhůru.

2 Vyšroubujte šroubky, které připevňují kryt základny k sestavě opěrky rukou.

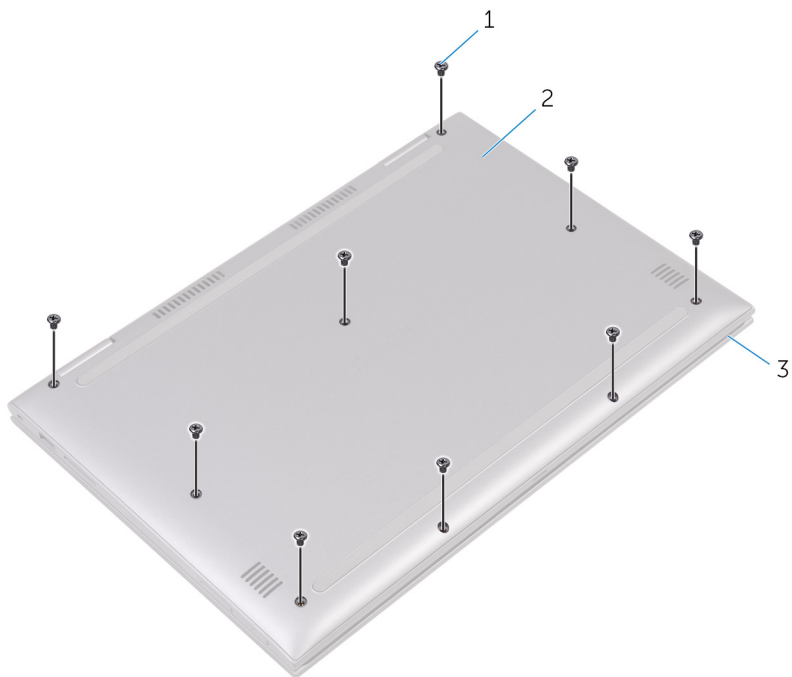

1 šrouby (9)

2 spodní kryt

3 sestava opěrky rukou

- 3** Pomocí plastové jehly uvolněte západky, kterými je spodní kryt připevněn k sestavě opěrky rukou, a spodní kryt z ní vyjměte.

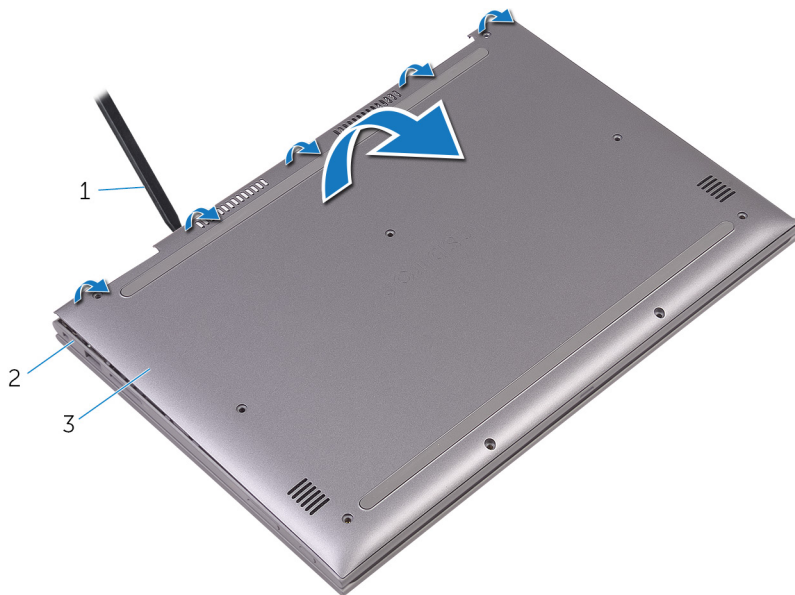

- 1 plastová jehla
3 spodní kryt

- 2 sestava opěrky rukou

Nasazení krytu základny

 **VAROVÁNÍ:** Před manipulací uvnitř počítače si přečtěte bezpečnostní informace dodané s počítačem a postupujte podle kroků popsanych v části [Před manipulací uvnitř počítače](#). Po dokončení práce uvnitř počítače postupujte podle pokynů v části [Po dokončení práce uvnitř počítače](#). Další vzorové postupy naleznete na domovské stránce Regulatory Compliance (Soulad s předpisy) na adrese www.dell.com/regulatory_compliance.

Postup

- 1 Zarovnejte spodní kryt se sestavou opěrky rukou a zaklapněte ho na místo.
- 2 Zašroubujte šrouby, které připevňují kryt základny k sestavě opěrky rukou.

Vyjmutí baterie



VAROVÁNÍ: Před manipulací uvnitř počítače si přečtěte bezpečnostní informace dodané s počítačem a postupujte podle kroků popsaných v části [Před manipulací uvnitř počítače](#). Po dokončení práce uvnitř počítače postupujte podle pokynů v části [Po dokončení práce uvnitř počítače](#). Další vzorové postupy naleznete na domovské stránce Regulatory Compliance (Soulad s předpisy) na adrese www.dell.com/regulatory_compliance.

Přípravné kroky

Sejměte [spodní kryt](#).

Postup

- 1 Odpojte kabel baterie od základní desky.
- 2 Vyšroubujte šrouby, které připevňují baterii k sestavě opěrky rukou.

3 Zvedněte baterii ze sestavy opěrky rukou.

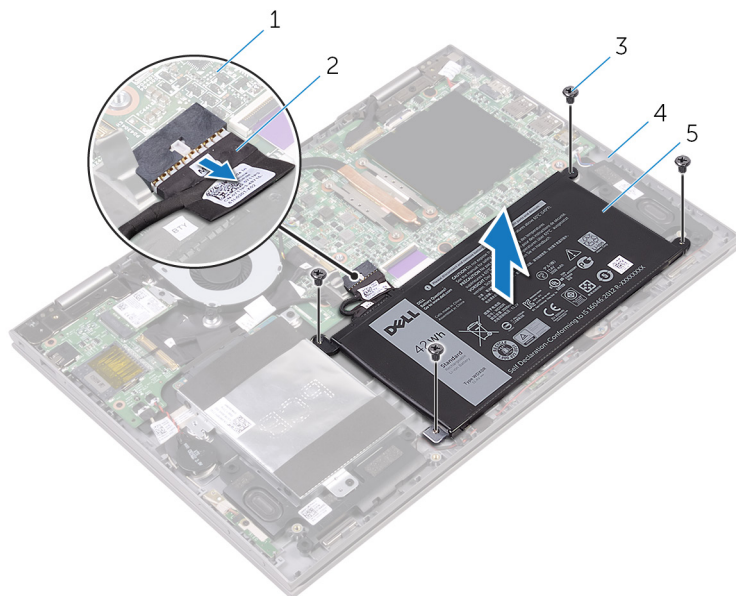

1 základní deska

2 kabel baterie

3 šrouby (4)

4 sestava opěrky rukou

5 baterie

4 Stisknutím a podržením tlačítka napájení po dobu pěti sekund uzemněte základní desku.

Vložení baterie



VAROVÁNÍ: Před manipulací uvnitř počítače si přečtěte bezpečnostní informace dodané s počítačem a postupujte podle kroků popsaných v části [Před manipulací uvnitř počítače](#). Po dokončení práce uvnitř počítače postupujte podle pokynů v části [Po dokončení práce uvnitř počítače](#). Další vzorové postupy naleznete na domovské stránce Regulatory Compliance (Soulad s předpisy) na adrese www.dell.com/regulatory_compliance.

Postup

- 1 Otvory pro šrouby na baterii vyrovnejte s otvory pro šrouby na sestavě opěrky rukou.
- 2 Zašroubujte šrouby, které připevňují baterii k sestavě opěrky rukou.
- 3 Připojte kabel baterie k základní desce.

Následné kroky

Nasadte [spodní kryt](#).

Vyjmutí paměťových modulů



VAROVÁNÍ: Před manipulací uvnitř počítače si přečtěte bezpečnostní informace dodané s počítačem a postupujte podle kroků popsaných v části [Před manipulací uvnitř počítače](#). Po dokončení práce uvnitř počítače postupujte podle pokynů v části [Po dokončení práce uvnitř počítače](#). Další vzorové postupy naleznete na domovské stránce Regulatory Compliance (Soulad s předpisy) na adrese www.dell.com/regulatory_compliance.

Přípravné kroky

- 1 Sejměte [spodní kryt](#).
- 2 Vyjměte [baterii](#).

Postup

- 1 Zvedněte mylarový pásek, abyste se dostali k paměťovému modulu.

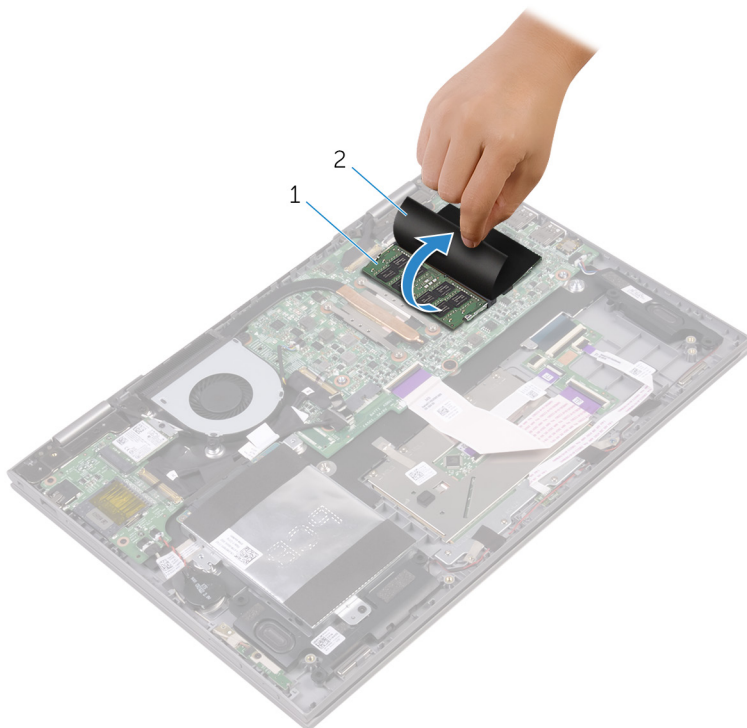

1 paměťový modul

2 mylarový pásek

- 2 Prsty opatrně roztáhněte zajišťovací spony na každém konci slotu paměťového modulu tak, aby modul lehce vyskočil.

3 Vyjměte paměťový modul ze slotu paměťového modulu.

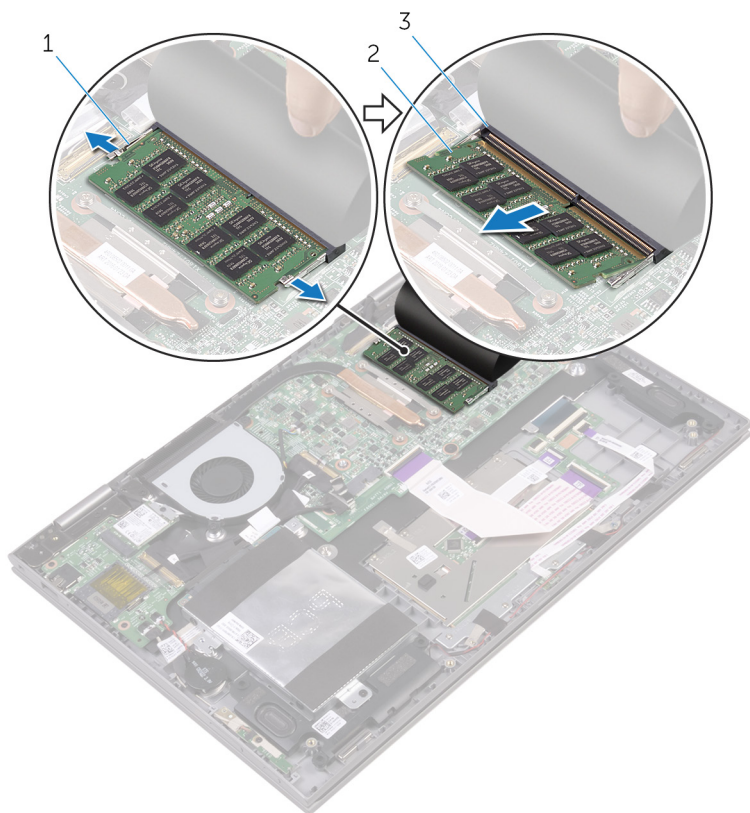

1 zajišťovací spony (2)

2 paměťový modul

3 slot paměťového modulu

Montáž paměťových modulů

 **VAROVÁNÍ:** Před manipulací uvnitř počítače si přečtěte bezpečnostní informace dodané s počítačem a postupujte podle kroků popsaných v části [Před manipulací uvnitř počítače](#). Po dokončení práce uvnitř počítače postupujte podle pokynů v části [Po dokončení práce uvnitř počítače](#). Další vzorové postupy naleznete na domovské stránce Regulatory Compliance (Soulad s předpisy) na adrese www.dell.com/regulatory_compliance.

Postup

- 1 Zvedněte mylarový pásek, abyste se dostali ke slotu paměťového modulu.
- 2 Zarovnejte zářez na hraně paměťového modulu s výčnělkem na slotu paměťového modulu.

- 3 Modul pevně zasuňte pod úhlem do slotu a poté modul zatlačte směrem dolů, dokud nezapadne na místo.

 **POZNÁMKA:** Jestliže neuslyšíte cvaknutí, modul vyjměte a postup vkládání zopakujte.

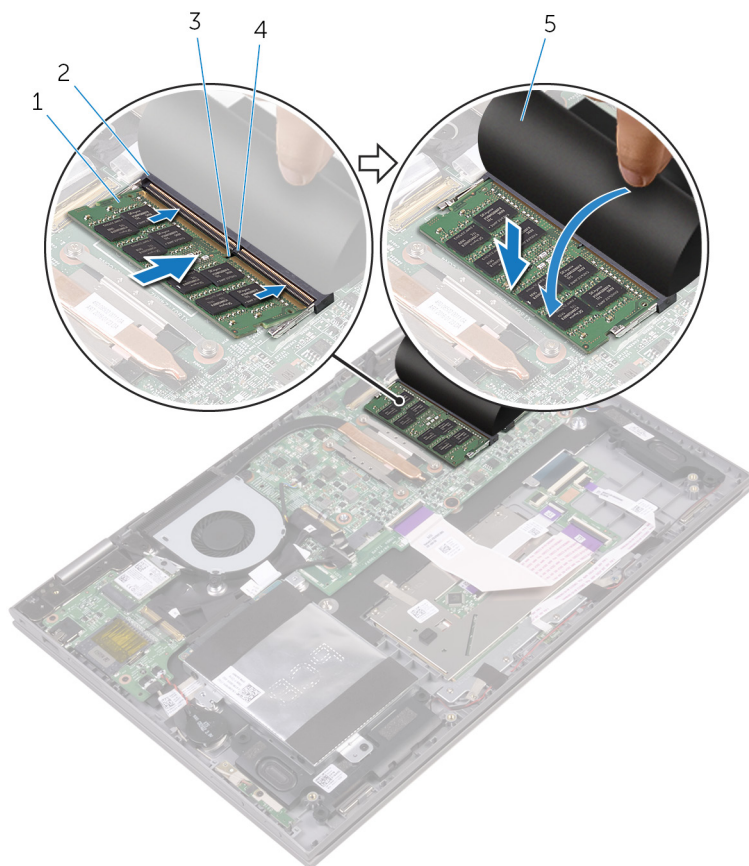

- 1 paměťový modul
- 3 zářez
- 5 mylarový pásek



- 2 slot paměťového modulu
- 4 západka

Následné kroky

- 1 Vložte [baterii](#).

2 Nasadte [spodní kryt](#).

Vyjmutí pevného disku

-  **VAROVÁNÍ:** Před manipulací uvnitř počítače si přečtěte bezpečnostní informace dodané s počítačem a postupujte podle kroků popsaných v části [Před manipulací uvnitř počítače](#). Po dokončení práce uvnitř počítače postupujte podle pokynů v části [Po dokončení práce uvnitř počítače](#). Další vzorové postupy naleznete na domovské stránce Regulatory Compliance (Soulad s předpisy) na adrese www.dell.com/regulatory_compliance.
-  **VÝSTRAHA:** Pevné disky jsou křehké. Při manipulaci s pevným diskem buďte opatrní.
-  **VÝSTRAHA:** Chcete-li předejít ztrátě dat, nevyjímejte pevný disk, pokud je počítač v režimu spánku nebo zapnutý.

Přípravné kroky

- 1 Sejměte [spodní kryt](#).
- 2 Vyměňte [baterii](#).

Postup

- 1 Odlepte pásku, kterou je připevněn kabel pevného disku k sestavě opěrky rukou.
- 2 Odpojte pomocí poutka kabel pevného disku od základní desky.
- 3 Vyšroubujte šrouby, které připevňují sestavu pevného disku k sestavě opěrky rukou.

- 4 Vyjměte sestavu pevného disku společně s kabelem ze sestavy opěrky rukou.

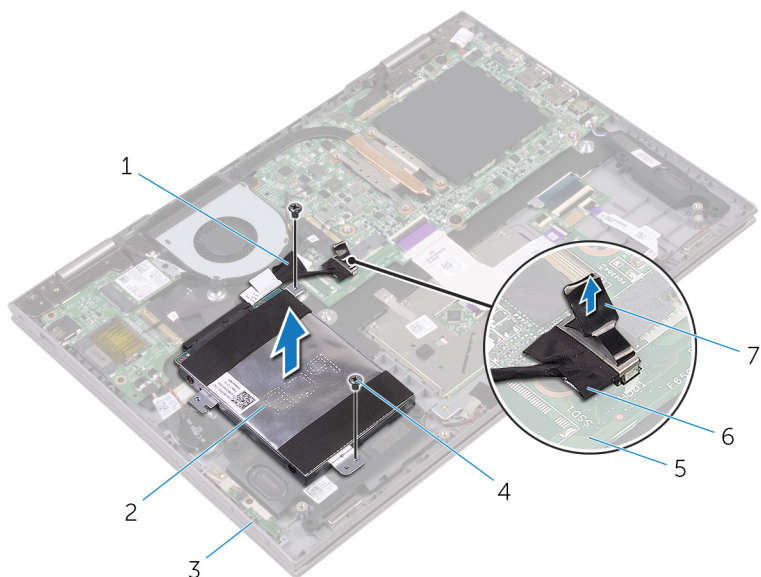

- | | |
|------------------------|-------------------------|
| 1 páska | 2 sestava pevného disku |
| 3 sestava opěrky rukou | 4 šrouby (2) |
| 5 základní deska | 6 kabel pevného disku |
| 7 poutko pro vysunutí | |

5 Odpojte mezikus od sestavy pevného disku.

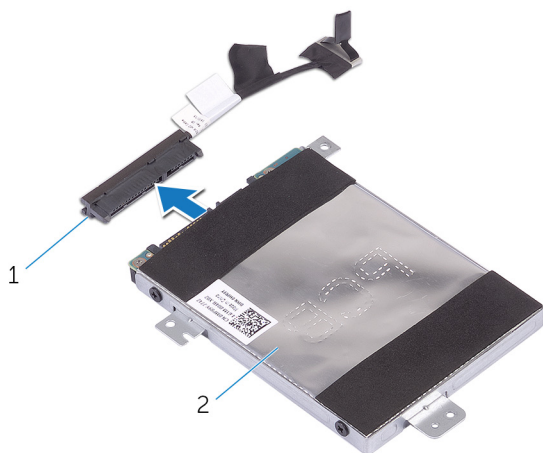

1 mezikus

2 sestava pevného disku

6 Odstraňte šrouby, kterými je k pevnému disku upevněn jeho držák.

7 Sejměte držák z pevného disku.

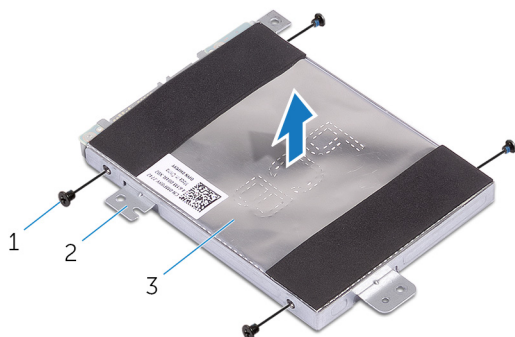



1 šrouby (4)

2 držák pevného disku

3 pevný disk

Instalace pevného disku

 **VAROVÁNÍ:** Před manipulací uvnitř počítače si přečtěte bezpečnostní informace dodané s počítačem a postupujte podle kroků popsaných v části [Před manipulací uvnitř počítače](#). Po dokončení práce uvnitř počítače postupujte podle pokynů v části [Po dokončení práce uvnitř počítače](#). Další vzorové postupy naleznete na domovské stránce Regulatory Compliance (Soulad s předpisy) na adrese www.dell.com/regulatory_compliance.

 **VÝSTRAHA:** Pevné disky jsou křehké. Při manipulaci s pevným diskem buďte opatrní.

Postup

- 1 Zarovnejte zdíčky pro šrouby na pevném disku se zdíčkami na držáku pevného disku.
- 2 Zašroubujte šrouby upevňující držák pevného disku k pevnému disku.
- 3 Připojte mezikus k sestavě pevného disku.
- 4 Zarovnejte zdíčky pro šroubky v sestavě pevného disku se zdíčkami na sestavě opěrky rukou.
- 5 Zašroubujte šrouby, které připevňují sestavu pevného disku k sestavě opěrky rukou.
- 6 Připojte kabel pevného disku k základní desce.
- 7 Přilepte pásku, kterou je připevněn kabel pevného disku k sestavě opěrky rukou.

Následné kroky

- 1 Vložte [baterii](#).
- 2 Nasadte [spodní kryt](#).

Vyjmutí knoflíkové baterie

 **VAROVÁNÍ:** Před manipulací uvnitř počítače si přečtěte bezpečnostní informace dodané s počítačem a postupujte podle kroků popsaných v části [Před manipulací uvnitř počítače](#). Po dokončení práce uvnitř počítače postupujte podle pokynů v části [Po dokončení práce uvnitř počítače](#). Další vzorové postupy naleznete na domovské stránce Regulatory Compliance (Soulad s předpisy) na adrese www.dell.com/regulatory_compliance.

 **VÝSTRAHA:** Vyjmutím knoflíkové baterie dojde k vynulování nastavení systému BIOS na výchozí hodnoty. Doporučujeme, abyste si před vyjmutím knoflíkové baterie poznačili nastavení systému BIOS.

Přípravné kroky

- 1 Sejměte [spodní kryt](#).
- 2 Vyjměte [baterii](#).

Postup

- 1 Odpojte kabel knoflíkové baterie od desky I/O.

2 Odlepte knoflíkovou baterii od sestavy opěrky rukou.

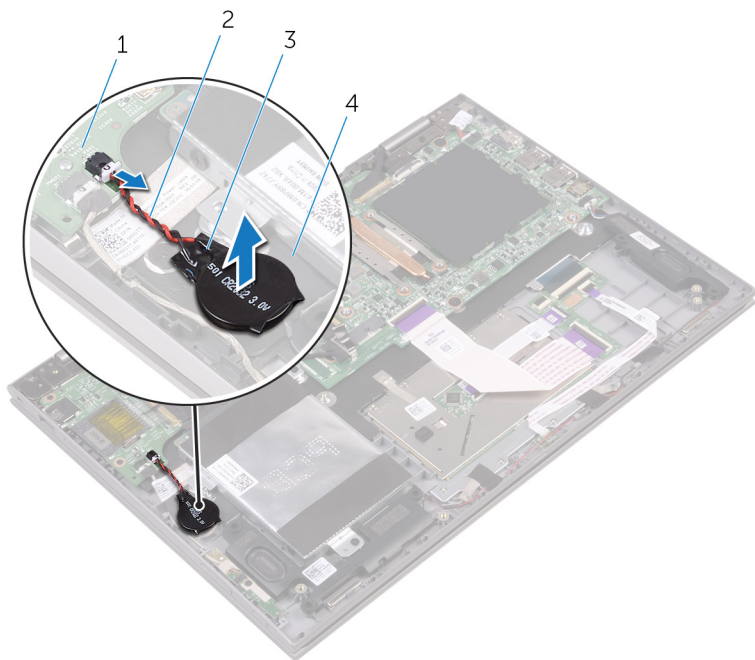

1 deska I/O

2 kabel knoflíkové baterie

3 knoflíková baterie

4 sestava opěrky rukou

Vložení knoflíkové baterie



VAROVÁNÍ: Před manipulací uvnitř počítače si přečtěte bezpečnostní informace dodané s počítačem a postupujte podle kroků popsaných v části [Před manipulací uvnitř počítače](#). Po dokončení práce uvnitř počítače postupujte podle pokynů v části [Po dokončení práce uvnitř počítače](#). Další vzorové postupy naleznete na domovské stránce Regulatory Compliance (Soulad s předpisy) na adrese www.dell.com/regulatory_compliance.

Postup

- 1 Připevněte knoflíkovou baterii k sestavě opěrky rukou.
- 2 Připojte kabel knoflíkové baterie k desce I/O.

Následné kroky

- 1 Vložte [baterii](#).
- 2 Nasadte [spodní kryt](#).

Demontáž bezdrátové karty



VAROVÁNÍ: Před manipulací uvnitř počítače si přečtěte bezpečnostní informace dodané s počítačem a postupujte podle kroků popsaných v části [Před manipulací uvnitř počítače](#). Po dokončení práce uvnitř počítače postupujte podle pokynů v části [Po dokončení práce uvnitř počítače](#). Další vzorové postupy naleznete na domovské stránce Regulatory Compliance (Soulad s předpisy) na adrese www.dell.com/regulatory_compliance.

Přípravné kroky

- 1 Sejměte [spodní kryt](#).
- 2 Vyjměte [baterii](#).

Postup

- 1 Vyšroubujte šroub připevňující držák bezdrátové karty k bezdrátové kartě.
- 2 Odpojte anténní kabely od bezdrátové karty.

3 Bezdrátovou kartu vysuňte a demontujte ze slotu pro bezdrátovou kartu.

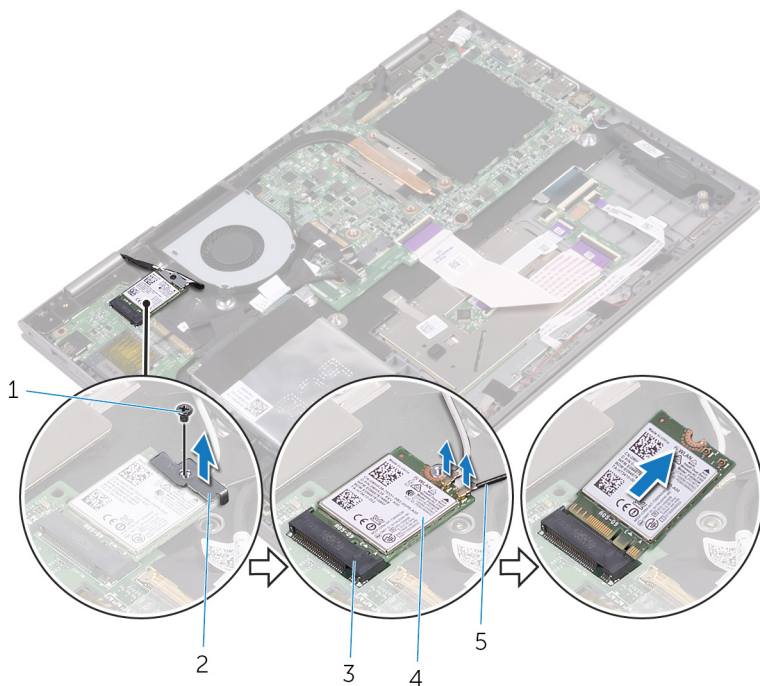

- | | | | |
|---|----------------------------|---|------------------------|
| 1 | šroub | 2 | držák bezdrátové karty |
| 3 | slot pro bezdrátovou kartu | 4 | bezdrátová karta |
| 5 | anténní kabely (2) | | |

Instalace bezdrátové karty

 **VAROVÁNÍ:** Před manipulací uvnitř počítače si přečtěte bezpečnostní informace dodané s počítačem a postupujte podle kroků popsaných v části [Před manipulací uvnitř počítače](#). Po dokončení práce uvnitř počítače postupujte podle pokynů v části [Po dokončení práce uvnitř počítače](#). Další vzorové postupy naleznete na domovské stránce Regulatory Compliance (Soulad s předpisy) na adrese www.dell.com/regulatory_compliance.

Postup

 **VÝSTRAHA:** Abyste zamezili poškození bezdrátové karty, neumísťujte pod ni žádné kabely.

- 1 Zarovnejte drážku na bezdrátové kartě s výstupkem na slotu karty.
- 2 Vložte pod úhlem bezdrátovou kartu do slotu bezdrátové karty.
- 3 Připojte anténní kabely k bezdrátové kartě.

Následující tabulka uvádí barevné schéma anténních kabelů pro bezdrátové karty podporované tímto počítačem.

Konektory na bezdrátové kartě	Barva anténního kabelu
Hlavní (bílý trojúhelník)	Bílá
Pomocný (černý trojúhelník)	Černá

- 4 Zarovnejte otvor pro šroub na držáku bezdrátové karty s otvorem pro šroub na bezdrátové kartě.

- 5 Našroubujte šroub, kterým je držák bezdrátové karty připevněn k bezdrátové kartě.

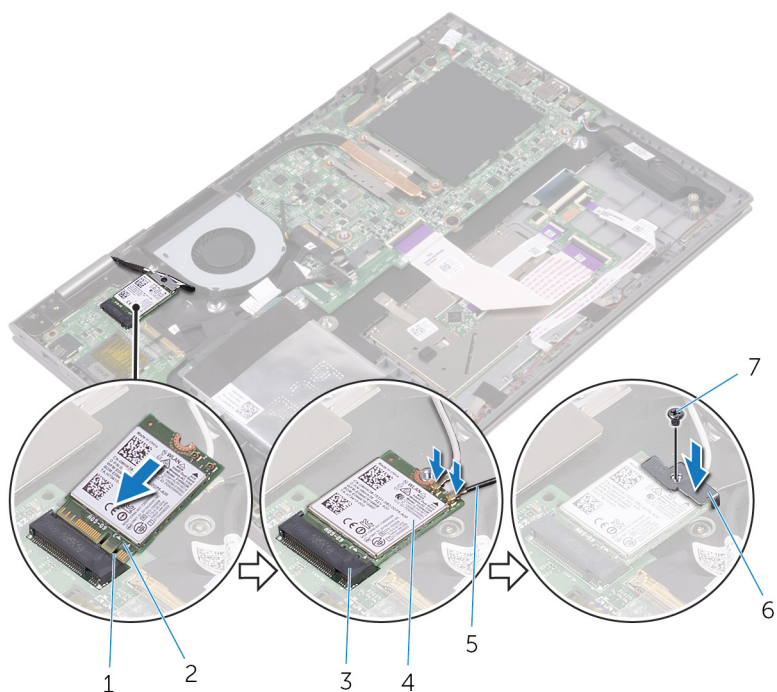

- | | | | |
|---|----------------------------|---|------------------------|
| 1 | západka | 2 | zářez |
| 3 | slot pro bezdrátovou kartu | 4 | bezdrátová karta |
| 5 | anténní kabely (2) | 6 | držák bezdrátové karty |
| 7 | šroub | | |

Následné kroky

- 1 Vložte [baterii](#).
- 2 Nasadte [spodní kryt](#).

Demontáž dceřiné desky klávesnice

 **VAROVÁNÍ:** Před manipulací uvnitř počítače si přečtěte bezpečnostní informace dodané s počítačem a postupujte podle kroků popsanych v části [Před manipulací uvnitř počítače](#). Po dokončení práce uvnitř počítače postupujte podle pokynů v části [Po dokončení práce uvnitř počítače](#). Další vzorové postupy naleznete na domovské stránce Regulatory Compliance (Soulad s předpisy) na adrese www.dell.com/regulatory_compliance.

Přípravné kroky

- 1 Sejměte [spodní kryt](#).
- 2 Vyměňte [baterii](#).

Postup

- 1 Otevřete západky a od dceřiné desky klávesnice odpojte kabel klávesnice, kabel dceřiné desky klávesnice, kabel dotykové podložky a kabel desky indikátorů stavu.

2 Pomocí plastové jehly vyrýpněte z opěrky rukou dceřinou desku klávesnice.

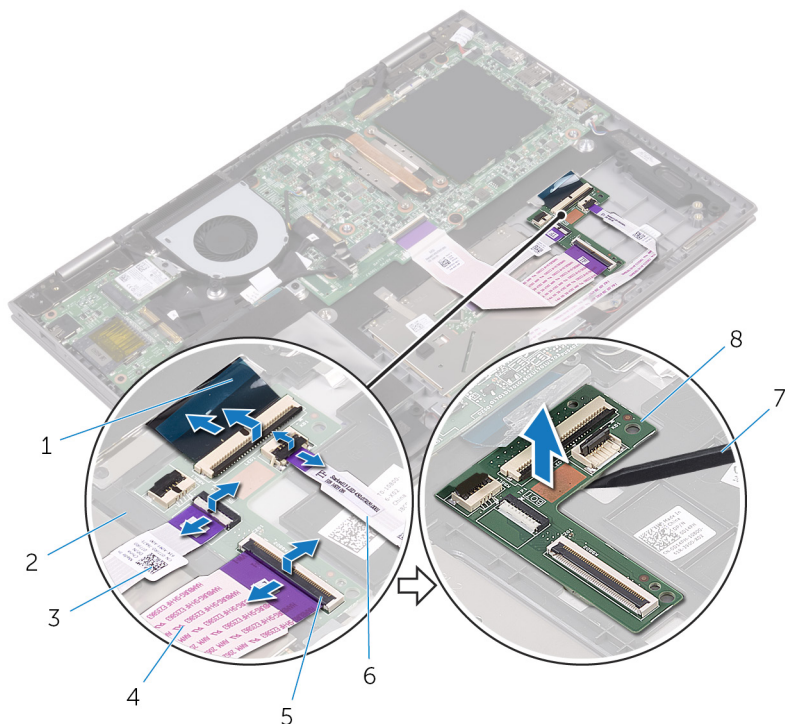

1 kabel klávesnice

3 kabel dotykové podložky

5 západka

7 plastová jehla

2 sestava opěrky rukou

4 kabel dceřiné desky klávesnice

6 kabel desky indikátorů stavu

8 dceřiná deska klávesnice

Výměna dceřiné desky klávesnice



VAROVÁNÍ: Před manipulací uvnitř počítače si přečtěte bezpečnostní informace dodané s počítačem a postupujte podle kroků popsaných v části [Před manipulací uvnitř počítače](#). Po dokončení práce uvnitř počítače postupujte podle pokynů v části [Po dokončení práce uvnitř počítače](#). Další vzorové postupy naleznete na domovské stránce Regulatory Compliance (Soulad s předpisy) na adrese www.dell.com/regulatory_compliance.

Postup

- 1 Přilepte dceřinou desku klávesnice k sestavě opěrky rukou.
- 2 Připojte kabel klávesnice, kabel dceřiné desky klávesnice, kabel dotykové podložky a kabel desky indikátorů stavu a zajistěte uzavřením západek.

Následné kroky

- 1 Vložte [baterii](#).
- 2 Nasadte [spodní kryt](#).

Vyjmutí reproduktorů



VAROVÁNÍ: Před manipulací uvnitř počítače si přečtěte bezpečnostní informace dodané s počítačem a postupujte podle kroků popsaných v části [Před manipulací uvnitř počítače](#). Po dokončení práce uvnitř počítače postupujte podle pokynů v části [Po dokončení práce uvnitř počítače](#). Další vzorové postupy naleznete na domovské stránce Regulatory Compliance (Soulad s předpisy) na adrese www.dell.com/regulatory_compliance.

Přípravné kroky

- 1 Sejměte [spodní kryt](#).
- 2 Vyjměte [baterii](#).

Postup

- 1 Odpojte kabel reproduktoru od základní desky.
- 2 Odlepte kusy pásky, kterou je připevněn kabel reproduktoru k sestavě opěrky rukou.
- 3 Vyjměte kabel reproduktoru z vodiček na sestavě opěrky rukou.
- 4 Poznačte si polohu gumových průchodek a reproduktor vyzvedněte.

- 5 Vyjměte reproduktory ze zarovnávacích výčnělků a vyzvedněte je ze sestavy opěrky rukou.

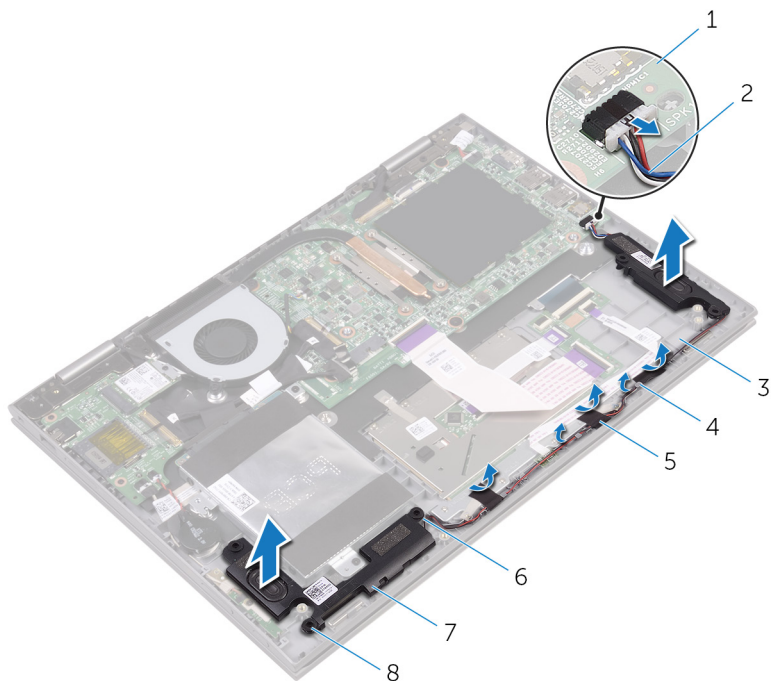

- | | | | |
|---|----------------------|---|----------------------|
| 1 | základní deska | 2 | kabel reproduktoru |
| 3 | sestava opěrky rukou | 4 | vodítka |
| 5 | páska (3) | 6 | zarovnávací výčnělky |
| 7 | reproduktory (2) | 8 | gumové průchodky (5) |

Instalace reproduktorů

 **VAROVÁNÍ:** Před manipulací uvnitř počítače si přečtěte bezpečnostní informace dodané s počítačem a postupujte podle kroků popsaných v části [Před manipulací uvnitř počítače](#). Po dokončení práce uvnitř počítače postupujte podle pokynů v části [Po dokončení práce uvnitř počítače](#). Další vzorové postupy naleznete na domovské stránce Regulatory Compliance (Soulad s předpisy) na adrese www.dell.com/regulatory_compliance.

Postup

 **POZNÁMKA:** Gumové průchodky se při montáži reproduktorů mohou vyvléknout. Zajistěte, aby gumové průchodky byly ve správné poloze po umístění reproduktoru na sestavu opěrky rukou.

- 1 Pomocí zarovnávacích výčnělků umístěte reproduktory do sestavy opěrky rukou.
- 2 Pokud při instalaci reproduktoru dojde k vyvléknutí průchodek, zatlačte je zpět na místo.
- 3 Vedte kabel reproduktoru vodičky na sestavě opěrky rukou.
- 4 Přilepte kusy pásky, kterou je připevněn kabel reproduktoru k sestavě opěrky rukou.
- 5 Připojte kabel reproduktoru k základní desce.

Následné kroky

- 1 Vložte [baterii](#).
- 2 Nasaďte [spodní kryt](#).

Vyjmutí ventilátoru



VAROVÁNÍ: Před manipulací uvnitř počítače si přečtěte bezpečnostní informace dodané s počítačem a postupujte podle kroků popsaných v části [Před manipulací uvnitř počítače](#). Po dokončení práce uvnitř počítače postupujte podle pokynů v části [Po dokončení práce uvnitř počítače](#). Další vzorové postupy naleznete na domovské stránce Regulatory Compliance (Soulad s předpisy) na adrese www.dell.com/regulatory_compliance.

Přípravné kroky

- 1 Sejměte [spodní kryt](#).
- 2 Vyjměte [baterii](#).

Postup

- 1 Vyšroubujte šrouby, kterými je ventilátor připevněn k sestavě opěrky rukou.
- 2 Odpojte kabel ventilátoru od základní desky.

3 Zvedněte ventilátor z opěrky rukou.

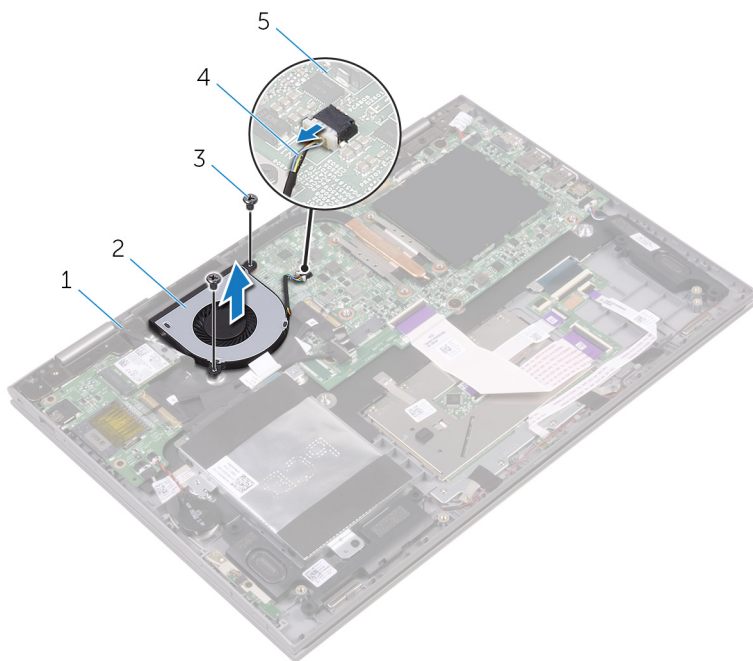

1 sestava opěrky rukou

2 ventilátor,

3 šrouby (2)

4 kabel ventilátoru

5 základní deska

Výměna ventilátoru



VAROVÁNÍ: Před manipulací uvnitř počítače si přečtěte bezpečnostní informace dodané s počítačem a postupujte podle kroků popsaných v části [Před manipulací uvnitř počítače](#). Po dokončení práce uvnitř počítače postupujte podle pokynů v části [Po dokončení práce uvnitř počítače](#). Další vzorové postupy naleznete na domovské stránce Regulatory Compliance (Soulad s předpisy) na adrese www.dell.com/regulatory_compliance.

Postup

- 1 Otvory pro šrouby na ventilátoru vyrovnejte s otvory pro šrouby na sestavě opěrky rukou.
- 2 Zašroubujte šrouby, kterými je ventilátor připevněn k sestavě opěrky rukou.
- 3 Připojte kabel ventilátoru k základní desce.

Následné kroky

- 1 Vložte [baterii](#).
- 2 Nasaďte [spodní kryt](#).

Demontáž chladiče

 **VAROVÁNÍ:** Před manipulací uvnitř počítače si přečtěte bezpečnostní informace dodané s počítačem a postupujte podle kroků popsanych v části [Před manipulací uvnitř počítače](#). Po dokončení práce uvnitř počítače postupujte podle pokynů v části [Po dokončení práce uvnitř počítače](#). Další vzorové postupy naleznete na domovské stránce Regulatory Compliance (Soulad s předpisy) na adrese www.dell.com/regulatory_compliance.

 **VAROVÁNÍ:** Chladič se může za běžného provozu zahřát. Než se dotknete chladiče, nechte ho po dostatečnou dobu vychladnout.

 **VÝSTRAHA:** Abyste zajistili maximální chlazení procesoru, nedotýkejte se oblastí přenosu tepla na chladiči. Mastnota na vaší pokožce může snížit schopnost teplovodivé pasty přenášet teplo.

Přípravné kroky

- 1 Sejměte [spodní kryt](#).
- 2 Vyjměte [baterii](#).

Postup

- 1 Postupně (podle pořadí vyznačeného na chladiči) odšroubujte jisticí šrouby, které připevňují chladič k základní desce.

2 Vyměňte chladič ze základní desky.

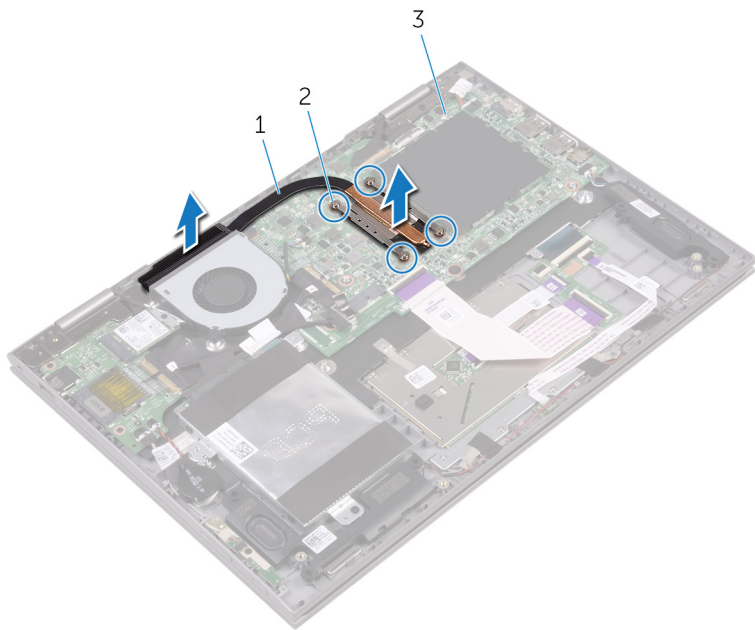

1 chladič

2 jstící šrouby (4)

3 základní deska

Výměna chladiče

 **VAROVÁNÍ:** Před manipulací uvnitř počítače si přečtěte bezpečnostní informace dodané s počítačem a postupujte podle kroků popsaných v části [Před manipulací uvnitř počítače](#). Po dokončení práce uvnitř počítače postupujte podle pokynů v části [Po dokončení práce uvnitř počítače](#). Další vzorové postupy naleznete na domovské stránce Regulatory Compliance (Soulad s předpisy) na adrese www.dell.com/regulatory_compliance.

 **VÝSTRAHA:** Nesprávné vyrovnání chladiče může poškodit základní desku a procesor.

 **POZNÁMKA:** Originální teplovodivou pastu lze použít znovu v případě, že společně nainstalujete původní základní desku a chladič. Pokud vyměníte základní desku nebo chladič, použijte termopodložku dodanou v sadě, abyste zajistili dosažení správné teplotní vodivosti.

Postup

- 1 Položte chladič na základní desku.
- 2 Zarovnejte otvory pro šrouby na chladiči s otvory pro šrouby na základní desce.
- 3 Postupně (podle pořadí vyznačeného na chladiči) zašroubujte jisticí šrouby, které připevňují chladič k základní desce.

Následné kroky

- 1 Vložte [baterii](#).
- 2 Nasaďte [spodní kryt](#).

Demontáž desky napájení a tlačítek hlasitosti

 **VAROVÁNÍ:** Před manipulací uvnitř počítače si přečtěte bezpečnostní informace dodané s počítačem a postupujte podle kroků popsaných v části [Před manipulací uvnitř počítače](#). Po dokončení práce uvnitř počítače postupujte podle pokynů v části [Po dokončení práce uvnitř počítače](#). Další vzorové postupy naleznete na domovské stránce Regulatory Compliance (Soulad s předpisy) na adrese www.dell.com/regulatory_compliance.

Přípravné kroky

- 1 Sejměte [spodní kryt](#).
- 2 Vyjměte [baterii](#).
- 3 Vyjměte [pevný disk](#).

Postup

- 1 Sloupněte pásku, kterou je připevněn kabel desky napájení a tlačítek hlasitosti k sestavě opěrky rukou.
- 2 Odpojte kabel desky napájení a tlačítek hlasitosti od desky I/O.
- 3 Vyjměte kabel desky napájení a tlačítek hlasitosti z vodítek na sestavě opěrky rukou.
- 4 Vyšroubujte šroub, kterým je připevněna deska napájení a tlačítek hlasitosti k sestavě opěrky rukou.

5 Vyzvedněte desku napájení a tlačítek hlasitosti ze sestavy opěrky rukou.

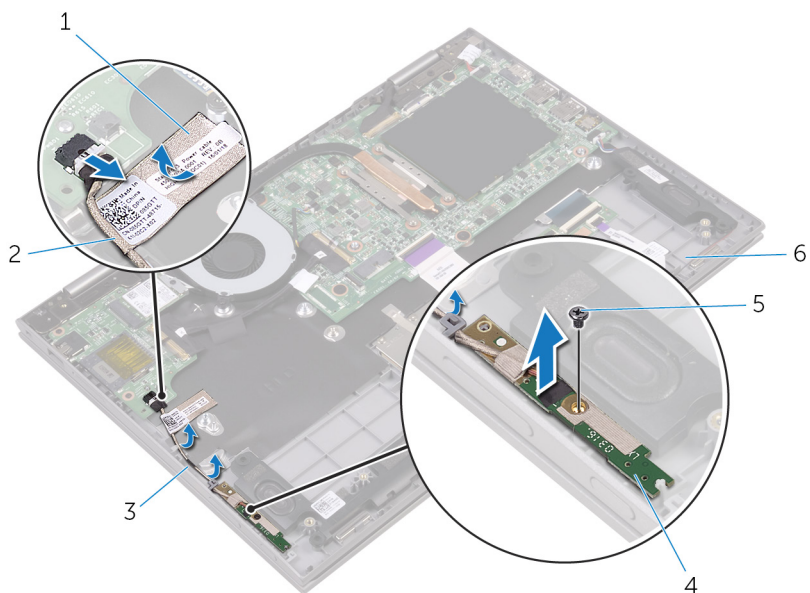

1 páska

3 vodítka (2)

5 šroub

2 kabel desky napájení
a tlačítek hlasitosti

4 deska napájení a tlačítek
hlasitosti

6 sestava opěrky rukou

Instalace desky napájení a tlačítek hlasitosti



VAROVÁNÍ: Před manipulací uvnitř počítače si přečtěte bezpečnostní informace dodané s počítačem a postupujte podle kroků popsaných v části [Před manipulací uvnitř počítače](#). Po dokončení práce uvnitř počítače postupujte podle pokynů v části [Po dokončení práce uvnitř počítače](#). Další vzorové postupy naleznete na domovské stránce Regulatory Compliance (Soulad s předpisy) na adrese www.dell.com/regulatory_compliance.

Postup

- 1 Zarovnejte zdířku pro šroub na desce napájení a tlačítek hlasitosti se zdířkou pro šroub na sestavě opěrky rukou.
- 2 Zašroubujte šroub, kterým je připevněna deska napájení a tlačítek hlasitosti k sestavě opěrky rukou.
- 3 Protáhněte kabel desky napájení a tlačítek hlasitosti vodičky na sestavě opěrky rukou.
- 4 Připojte kabel desky napájení a tlačítek hlasitosti k desce I/O.
- 5 Přilepte pásku, kterou je připevněn kabel desky napájení a tlačítek hlasitosti k sestavě opěrky rukou.

Následné kroky

- 1 Namontujte [pevný disk](#).
- 2 Vložte [baterii](#).
- 3 Nasaďte [spodní kryt](#).

Vyjmutí desky indikátoru stavu



VAROVÁNÍ: Před manipulací uvnitř počítače si přečtěte bezpečnostní informace dodané s počítačem a postupujte podle kroků popsaných v části [Před manipulací uvnitř počítače](#). Po dokončení práce uvnitř počítače postupujte podle pokynů v části [Po dokončení práce uvnitř počítače](#). Další vzorové postupy naleznete na domovské stránce Regulatory Compliance (Soulad s předpisy) na adrese www.dell.com/regulatory_compliance.

Přípravné kroky

- 1 Sejměte [spodní kryt](#).
- 2 Vyjměte [baterii](#).

Postup

- 1 Odlepte kusy pásky, kterou je připevněn kabel reproduktoru k sestavě opěrky rukou.
- 2 Vyjměte kabel reproduktoru z vodiček na sestavě opěrky rukou.

- 3** Zvedněte kabel reproduktoru z desky indikátorů stavu.

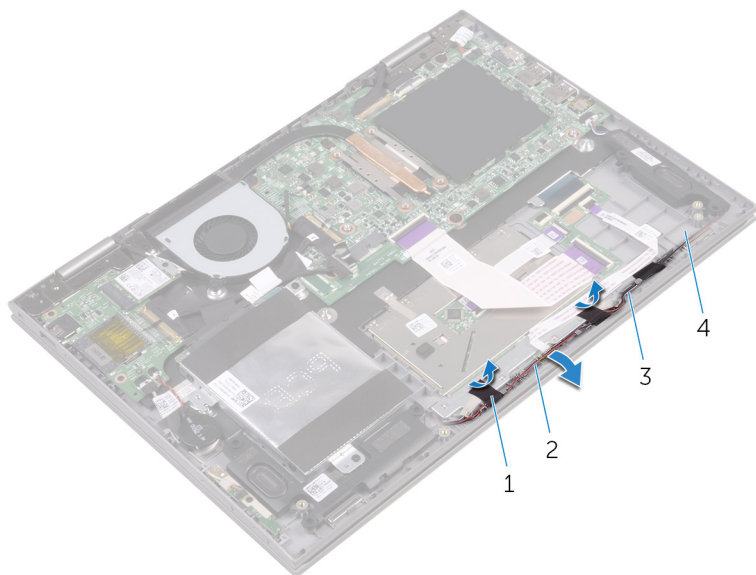

1 páska (2)

3 vodička

2 kabel reproduktoru

4 sestava opěrky rukou

- 4** Otevřete západku a odpojte kabel desky indikátorů stavu od této dceřiné desky klávesnice.

5 Vyměňte desku indikátorů stavu ze sestavy opěrky rukou.

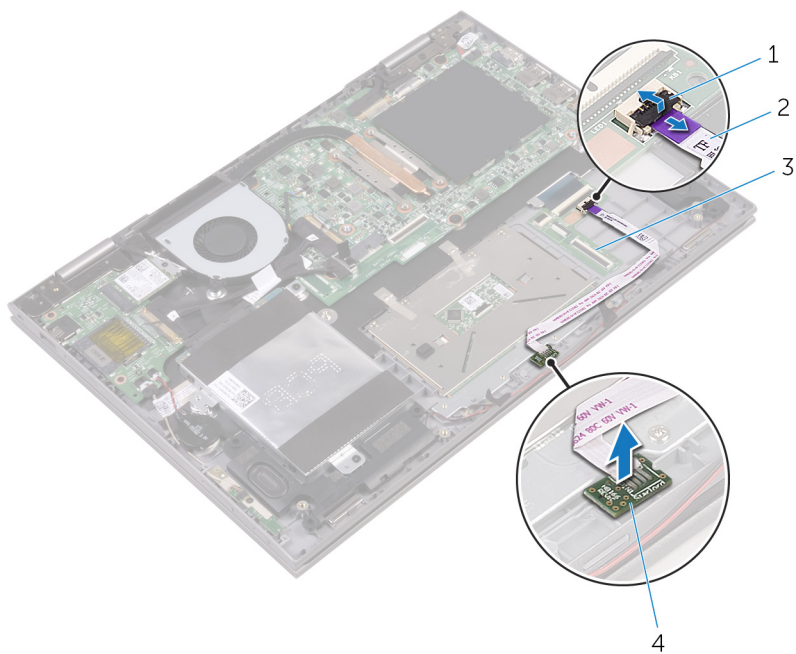

1 západka

2 kabel desky indikátorů stavu

3 dceřiná deska klávesnice

4 panel indikátorů stavu

Montáž desky indikátoru stavů

 **VAROVÁNÍ:** Před manipulací uvnitř počítače si přečtěte bezpečnostní informace dodané s počítačem a postupujte podle kroků popsaných v části [Před manipulací uvnitř počítače](#). Po dokončení práce uvnitř počítače postupujte podle pokynů v části [Po dokončení práce uvnitř počítače](#). Další vzorové postupy naleznete na domovské stránce Regulatory Compliance (Soulad s předpisy) na adrese www.dell.com/regulatory_compliance.

Postup

- 1 Zarovnejte a zasuňte desku indikátorů stavu do sestavy opěrky rukou.
- 2 Zasuňte kabel desky indikátorů stavu do konektoru na dceřiné desce klávesnice a závěšením západky ho zajistěte.
- 3 Přilepte kusy pásky, kterou je připevněn kabel reproduktoru k sestavě opěrky rukou.

Následné kroky

- 1 Vložte [baterii](#).
- 2 Nasadte [spodní kryt](#).

Vyjmutí dotykové podložky



VAROVÁNÍ: Před manipulací uvnitř počítače si přečtěte bezpečnostní informace dodané s počítačem a postupujte podle kroků popsaných v části [Před manipulací uvnitř počítače](#). Po dokončení práce uvnitř počítače postupujte podle pokynů v části [Po dokončení práce uvnitř počítače](#). Další vzorové postupy naleznete na domovské stránce Regulatory Compliance (Soulad s předpisy) na adrese www.dell.com/regulatory_compliance.

Přípravné kroky

- 1 Sejměte [spodní kryt](#).
- 2 Vyjměte [baterii](#).
- 3 Demontujte [desku indikátorů stavu](#).

Postup

- 1 Otevřete západky a odpojte kabel dceřiné desky klávesnice od dceřiné desky klávesnice a základní desky.

- 2** Otevřete západky a odpojte kabel dotykové podložky od dotykové podložky a dceřiné desky klávesnice.

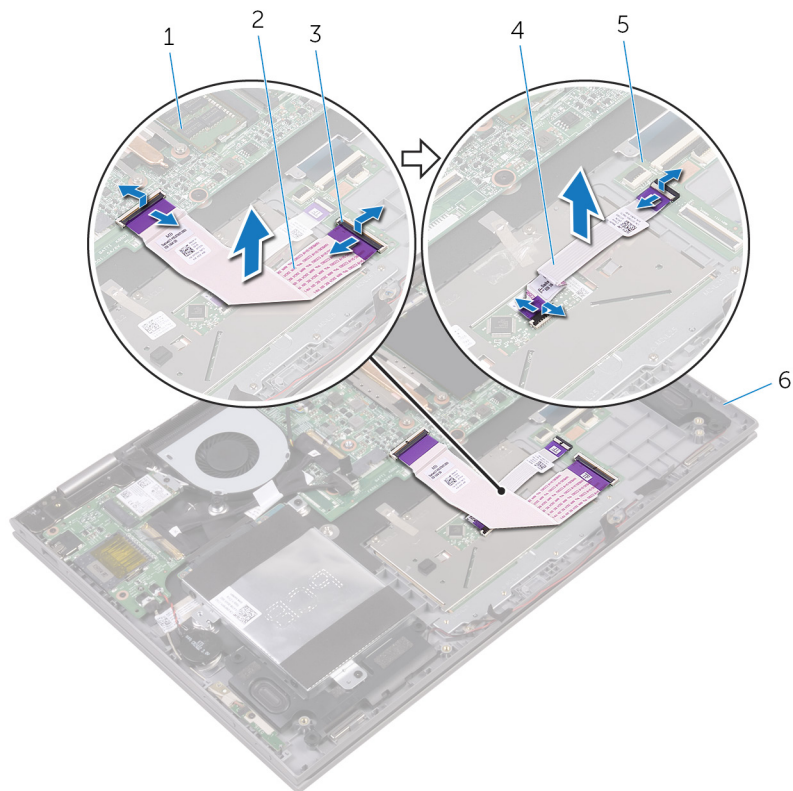

1 základní deska

2 kabel dceřiné desky klávesnice

3 západka

4 kabel dotykové podložky

5 dceřiná deska klávesnice

6 sestava opěrky rukou

- 3** Odlepte kousky pásky, kterou je dotyková podložka připevněna k sestavě opěrky rukou.
- 4** Vyjměte šrouby, kterými je držák opěrky rukou připevněn k sestavě opěrky rukou.

5 Zvedněte držák dotykové podložky ze sestavy opěrky rukou.

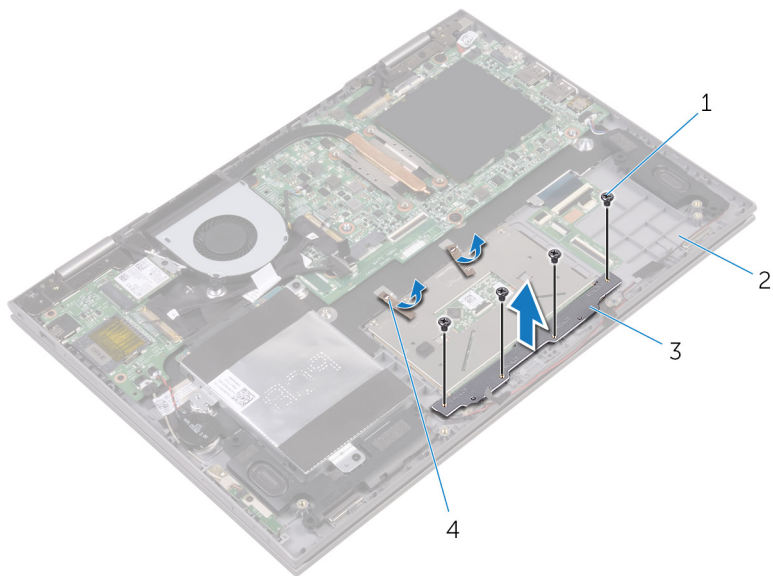

1 šrouby (4)

2 sestava opěrky rukou

3 držák dotykové podložky

4 páska (2)

6 Vyšroubujte šrouby upevňující dotykovou podložku k sestavě opěrky rukou.

7 Zvedněte dotykovou podložku ze sestavy opěrky rukou.

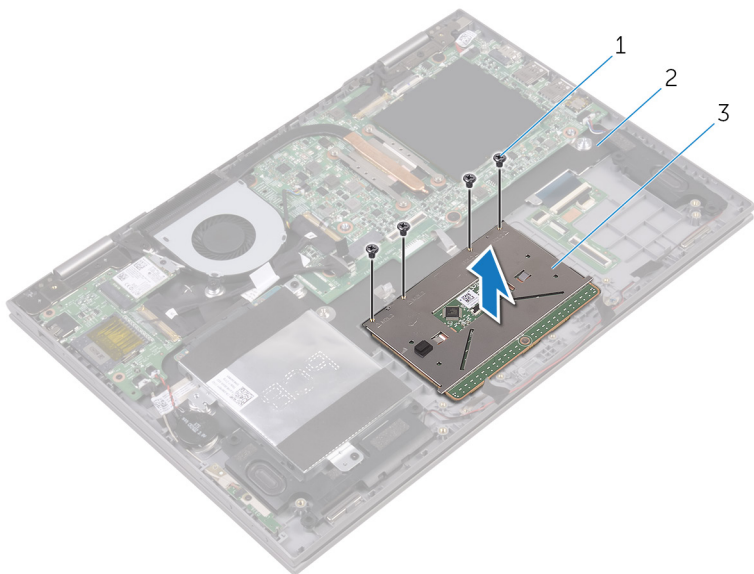

1 šrouby (4)

2 sestava opěrky rukou

3 dotykové podložky,

Instalace dotykové podložky

 **VAROVÁNÍ:** Před manipulací uvnitř počítače si přečtěte bezpečnostní informace dodané s počítačem a postupujte podle kroků popsaných v části [Před manipulací uvnitř počítače](#). Po dokončení práce uvnitř počítače postupujte podle pokynů v části [Po dokončení práce uvnitř počítače](#). Další vzorové postupy naleznete na domovské stránce Regulatory Compliance (Soulad s předpisy) na adrese www.dell.com/regulatory_compliance.

Postup

- 1 Položte dotykovou podložku na sestavu opěrky rukou.
- 2 Zarovnejte otvory pro šrouby na dotykové podložce s otvory pro šrouby na sestavě opěrky rukou.
- 3 Našroubujte šrouby, kterými je dotyková podložka připevněna k sestavě opěrky rukou.
- 4 Zarovnejte otvory pro šrouby na držáku dotykové podložky s otvory pro šrouby na sestavě opěrky rukou.
- 5 Zašroubujte šrouby, které připevňují držák opěrky rukou k sestavě opěrky rukou.
- 6 Přilepte kusy pásky, kterou je připevněna dotyková podložka k sestavě opěrky rukou.
- 7 Zasuňte oba konce kabelu dotykové podložky do příslušných konektorů na dotykové podložce a dceřiné desce klávesnice a zajistěte ho zavřením západek.
- 8 Zasuňte kabel dceřiné desky klávesnice do příslušných konektorů na základní desce a dceřiné desce klávesnice a zajistěte ho zavřením západek.

Následné kroky

- 1 Nainstalujte [desku indikátorů stavu](#).
- 2 Vložte [baterii](#).
- 3 Nasadte [spodní kryt](#).

Vyjmutí desky V/O



VAROVÁNÍ: Před manipulací uvnitř počítače si přečtěte bezpečnostní informace dodané s počítačem a postupujte podle kroků popsaných v části [Před manipulací uvnitř počítače](#). Po dokončení práce uvnitř počítače postupujte podle pokynů v části [Po dokončení práce uvnitř počítače](#). Další vzorové postupy naleznete na domovské stránce Regulatory Compliance (Soulad s předpisy) na adrese www.dell.com/regulatory_compliance.

Přípravné kroky

- 1 Sejměte [spodní kryt](#).
- 2 Vyjměte [baterii](#).
- 3 Demontujte [bezdrátovou kartu](#).

Postup

- 1 Sloupněte pásku, kterou je kabel desky I/O připevněn k desce I/O.
- 2 Odpojte kabel desky I/O od desky I/O.
- 3 Sloupněte pásku, kterou je připevněn kabel desky napájení a tlačítek hlasitosti k sestavě opěrky rukou.
- 4 Odpojte kabel desky napájení a tlačítek hlasitosti od desky I/O.
- 5 Odpojte kabel knoflíkové baterie od desky I/O.
- 6 Vyšroubujte šrouby, které připevňují desku I/O k sestavě opěrky rukou.

7 Zdvihněte desku I/O ze sestavy opěrky rukou.

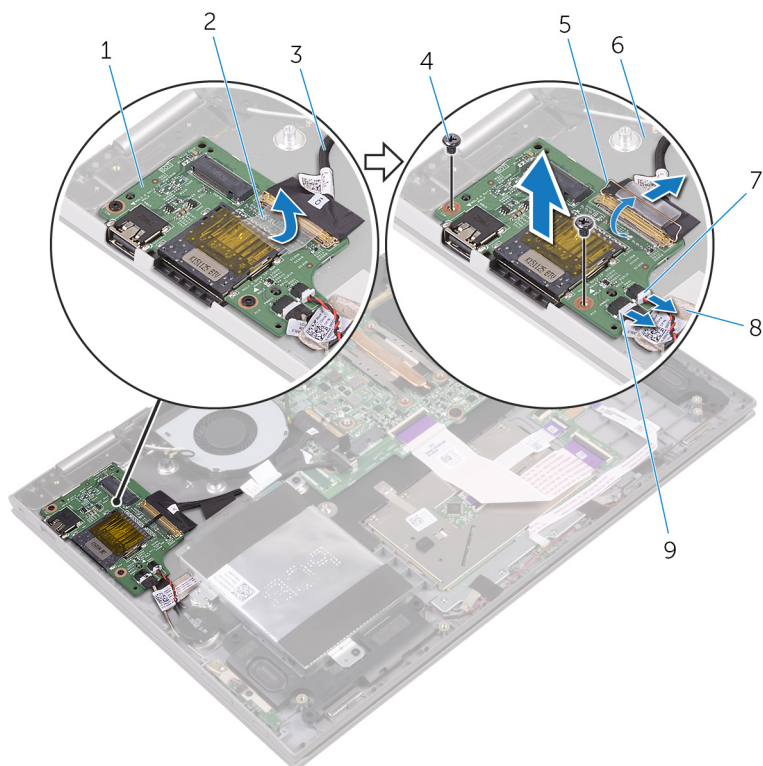

- | | | | |
|---|---|---|----------------------|
| 1 | deska I/O | 2 | páska |
| 3 | kabel desky I/O | 4 | šrouby (2) |
| 5 | západka | 6 | sestava opěrky rukou |
| 7 | kabel knoflíkové baterie | 8 | páska |
| 9 | kabel desky napájení
a tlačítek hlasitosti | | |

Montáž desky I/O

 **VAROVÁNÍ:** Před manipulací uvnitř počítače si přečtěte bezpečnostní informace dodané s počítačem a postupujte podle kroků popsaných v části [Před manipulací uvnitř počítače](#). Po dokončení práce uvnitř počítače postupujte podle pokynů v části [Po dokončení práce uvnitř počítače](#). Další vzorové postupy naleznete na domovské stránce Regulatory Compliance (Soulad s předpisy) na adrese www.dell.com/regulatory_compliance.

Postup

- 1 Položte desku I/O na sestavu opěrky rukou.
- 2 Zarovnejte zdířku pro šroub na desce I/O se zdířkou pro šroub na sestavě opěrky rukou.
- 3 Zašroubujte šroub, který připevňuje desku I/O k sestavě opěrky rukou.
- 4 Připojte kabel desky napájení a tlačítek hlasitosti a kabel knoflíkové baterie k desce I/O.
- 5 Připojte kabel desky I/O k desce I/O.
- 6 Přilepte pásku, kterou je připevněn kabel desky napájení a tlačítek hlasitosti k sestavě opěrky rukou.
- 7 Přilepte pásku, kterou je kabel desky I/O připevněn k desce I/O.

Následné kroky

- 1 Namontujte [bezdrátovou kartu](#).
- 2 Vložte [baterii](#).
- 3 Nasaďte [spodní kryt](#).

Demontáž sestavy displeje

 **VAROVÁNÍ:** Před manipulací uvnitř počítače si přečtěte bezpečnostní informace dodané s počítačem a postupujte podle kroků popsaných v části [Před manipulací uvnitř počítače](#). Po dokončení práce uvnitř počítače postupujte podle pokynů v části [Po dokončení práce uvnitř počítače](#). Další vzorové postupy naleznete na domovské stránce Regulatory Compliance (Soulad s předpisy) na adrese www.dell.com/regulatory_compliance.

Přípravné kroky

- 1 Sejměte [spodní kryt](#).
- 2 Vyměňte [baterii](#).
- 3 Demontujte [bezdrátovou kartu](#).

Postup

- 1 Odlepte kusy pásky, kterou je kabel displeje a kabel desky dotykového displeje připevněn k základní desce.

- 2 Otevřete západky a odpojte kabel displeje a kabel desky dotykového displeje od základní desky.

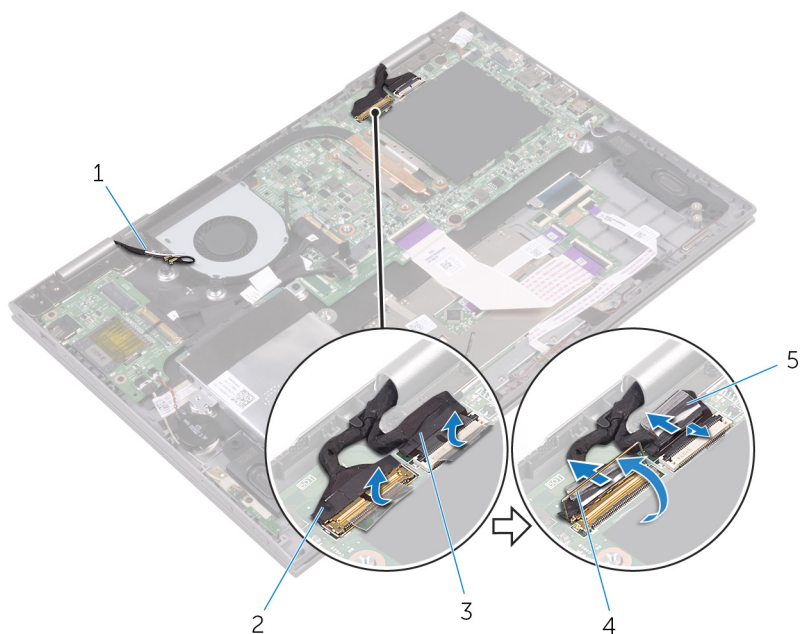

- | | | | |
|---|---------------------------------|---|----------------|
| 1 | anténní kabely (2) | 2 | kabel displeje |
| 3 | kabel desky dotykového displeje | 4 | západka |
| 5 | páska (2) | | |

- 3 Otočte počítač vzhůru nohama a otevřete displej, co nejvíce je to možné.

△ VÝSTRAHA: Položte počítač na měkký a čistý povrch, abyste zabránili poškrábání displeje.

- 4 Položte počítač čelem dolů na plochý povrch.

- 5 Našroubujte šrouby, které připevňují sestavu displeje k sestavě opěrky rukou.

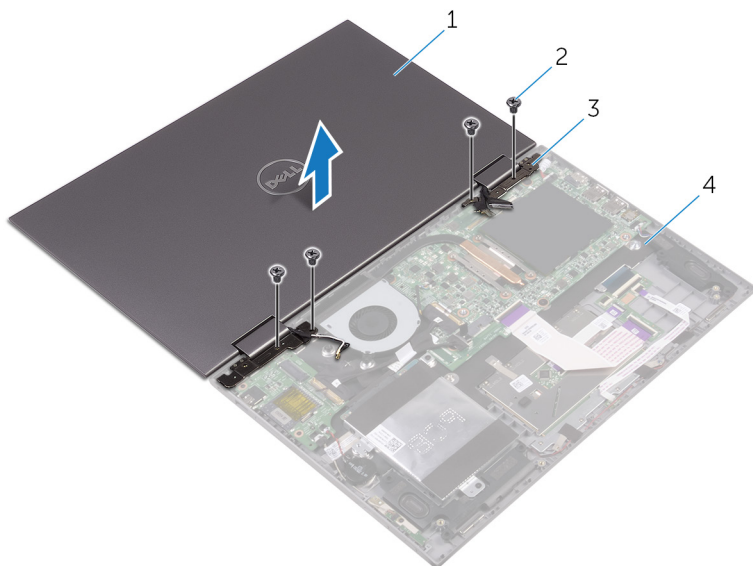

- | | | | |
|---|---------------------|---|----------------------|
| 1 | sestava displeje | 2 | šrouby (4) |
| 3 | závěsy displeje (2) | 4 | sestava opěrky rukou |

6 Zvedněte sestavu displeje ze sestavy opěrky rukou.



1 sestava displeje

Montáž sestavy displeje

 **VAROVÁNÍ:** Před manipulací uvnitř počítače si přečtěte bezpečnostní informace dodané s počítačem a postupujte podle kroků popsanych v části [Před manipulací uvnitř počítače](#). Po dokončení práce uvnitř počítače postupujte podle pokynů v části [Po dokončení práce uvnitř počítače](#). Další vzorové postupy naleznete na domovské stránce Regulatory Compliance (Soulad s předpisy) na adrese www.dell.com/regulatory_compliance.

Postup

 **VÝSTRAHA:** Položte počítač na měkký a čistý povrch, abyste zabránili poškrábání displeje.

- 1 Umístěte sestavu displeje směrem dolů na sestavu opěrky rukou.
- 2 Otvory pro šrouby na závěsech displeje zarovnejte s otvory pro šrouby na sestavě opěrky rukou.
- 3 Namontujte šrouby, které připevňují sestavu displeje k sestavě opěrky rukou.
- 4 Zavřete displej a otočte počítač spodní stranou vzhůru.
- 5 Zasuňte kabel displeje a kabel desky dotykové podložky do příslušných konektorů na základní desce a zajistěte je zavřením západek.
- 6 Přilepte kusy pásky, kterou je kabel displeje a kabel desky dotykového displeje připevněn k příslušným konektorům na základní desce.

Následné kroky

- 1 Namontujte [bezdrátovou kartu](#).
- 2 Vložte [baterii](#).
- 3 Nasaďte [spodní kryt](#).

Demontáž portu napájecího adaptéru

 **VAROVÁNÍ:** Před manipulací uvnitř počítače si přečtěte bezpečnostní informace dodané s počítačem a postupujte podle kroků popsaných v části [Před manipulací uvnitř počítače](#). Po dokončení práce uvnitř počítače postupujte podle pokynů v části [Po dokončení práce uvnitř počítače](#). Další vzorové postupy naleznete na domovské stránce Regulatory Compliance (Soulad s předpisy) na adrese www.dell.com/regulatory_compliance.

Přípravné kroky

- 1 Sejměte [spodní kryt](#).
- 2 Vyměňte [baterii](#).
- 3 Demontujte [bezdrátovou kartu](#).
- 4 Demontujte [sestavu displeje](#).

Postup

- 1 Odpojte kabel portu adaptéru napájení ze základní desky.
- 2 Vyšroubujte šroub, který připevňuje port napájecího adaptéru k sestavě opěrky rukou.

3 Vyměňte port adaptéru napájení ze sestavy opěrky rukou.

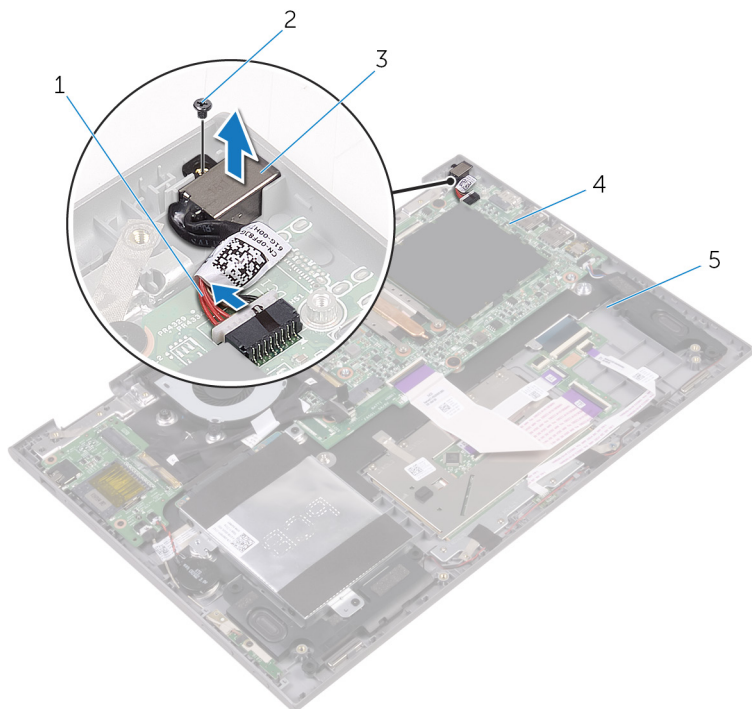

1 kabel portu napájecího adaptéru

2 šroub

3 port napájecího adaptéru

4 základní deska

5 sestava opěrky rukou

Montáž portu napájecího adaptéru

 **VAROVÁNÍ:** Před manipulací uvnitř počítače si přečtěte bezpečnostní informace dodané s počítačem a postupujte podle kroků popsaných v části [Před manipulací uvnitř počítače](#). Po dokončení práce uvnitř počítače postupujte podle pokynů v části [Po dokončení práce uvnitř počítače](#). Další vzorové postupy naleznete na domovské stránce Regulatory Compliance (Soulad s předpisy) na adrese www.dell.com/regulatory_compliance.

Postup

- 1 Vložte port napájecího adaptéru do sestavy opěrky rukou.
- 2 Otvory pro šroub na portu napájecího adaptéru vyrovnejte s otvorem pro šroub na sestavě opěrky rukou.
- 3 Zašroubujte šroub, který připevňuje panel tlačítka napájení k sestavě opěrky rukou.
- 4 Připojte kabel portu napájecího adaptéru k základní desce.

Následné kroky

- 1 Nasadte [sestavu displeje](#) zpět.
- 2 Namontujte [bezdrátovou kartu](#).
- 3 Vložte [baterii](#).
- 4 Nasadte [spodní kryt](#).

Demontáž základní desky

 **VAROVÁNÍ:** Před manipulací uvnitř počítače si přečtěte bezpečnostní informace dodané s počítačem a postupujte podle kroků popsaných v části [Před manipulací uvnitř počítače](#). Po dokončení práce uvnitř počítače postupujte podle pokynů v části [Po dokončení práce uvnitř počítače](#). Další vzorové postupy naleznete na domovské stránce Regulatory Compliance (Soulad s předpisy) na adrese www.dell.com/regulatory_compliance.

 **POZNÁMKA:** Výrobní číslo vašeho počítače je umístěno na základní desce. Po výměně základní desky je nutné výrobní číslo zadat v programu pro nastavení systému BIOS.

 **POZNÁMKA:** Při výměně základní desky dojde k odstranění veškerých změn, které jste v programu pro nastavení systému BIOS v tomto systému udělali. Po výměně základní desky je třeba příslušné změny provést znovu.

 **POZNÁMKA:** Před odpojením kabelů od systémové desky si zapamatujte jejich umístění, abyste je po výměně systémové desky zapojili správně.

Přípravné kroky

- 1 Sejměte [spodní kryt](#).
- 2 Vyjměte [baterii](#).
- 3 Vyjměte [paměťové moduly](#).
- 4 Demontujte [ventilátor](#).
- 5 Vyjměte [chladič](#).

Postup

- 1 Odlepte kusy pásky, kterou je kabel displeje a kabel desky dotykového displeje připevněn k základní desce.

- 2** Sloupněte pásku, kterou je kabel desky I/O připevněn k základní desce.

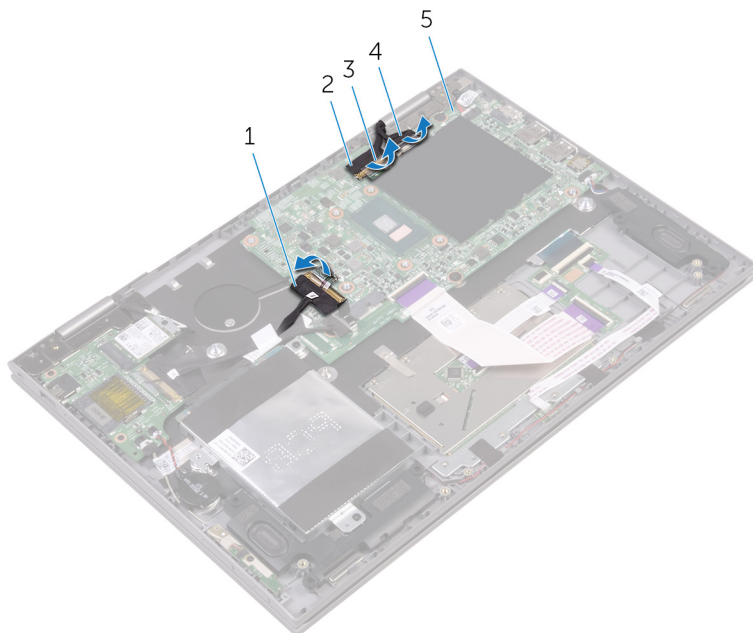

- | | | | |
|---|-----------------|---|---------------------------|
| 1 | kabel desky I/O | 2 | kabel displeje |
| 3 | páska (3) | 4 | kabel dotykového displeje |
| 5 | základní deska | | |

- 3** Otevřete západky a odpojte kabel displeje a kabel desky dotykového displeje od základní desky.
- 4** Otevřete západku a odpojte kabel desky I/O od základní desky.
- 5** Odpojte kabel napájecího adaptéru a kabel reproduktoru od základní desky.
- 6** Uvolněte západku a odpojte kabel dceřiné desky klávesnice od základní desky.

7 Odpojte kabel pevného disku od základní desky.

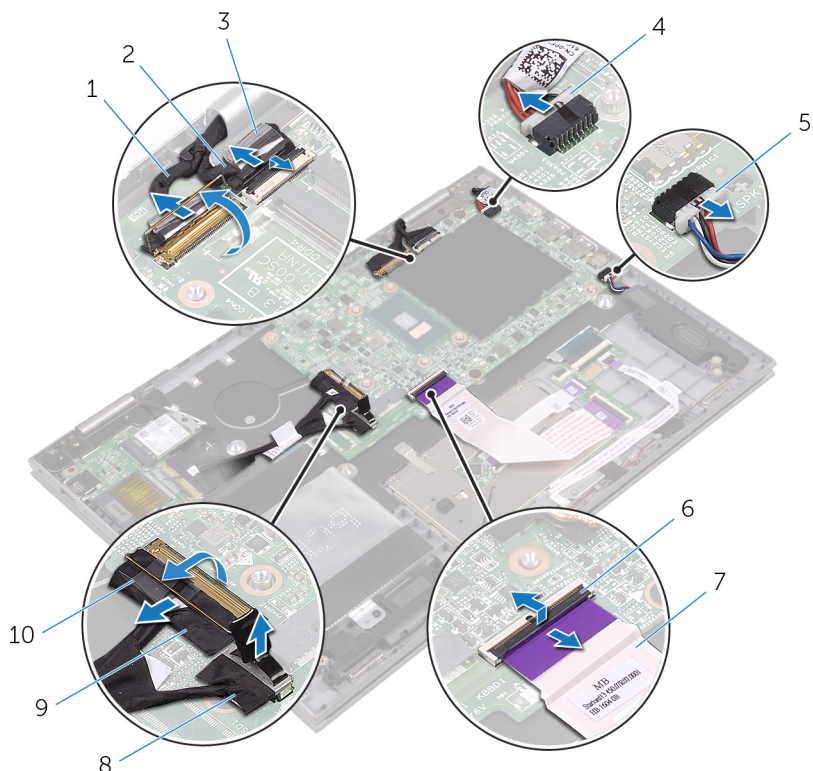

1 kabel displeje

3 páska

5 kabel reproduktoru

7 kabel dceřiné desky klávesnice

9 kabel desky I/O

2 kabel dotykového displeje

4 kabel portu napájecího adaptéru

6 západka

8 kabel pevného disku

10 páska

8 Vyšroubujte šrouby, které připevňují základní desku k sestavě opěrky rukou.

9 Vyjměte základní desku ze sestavy opěrky rukou.

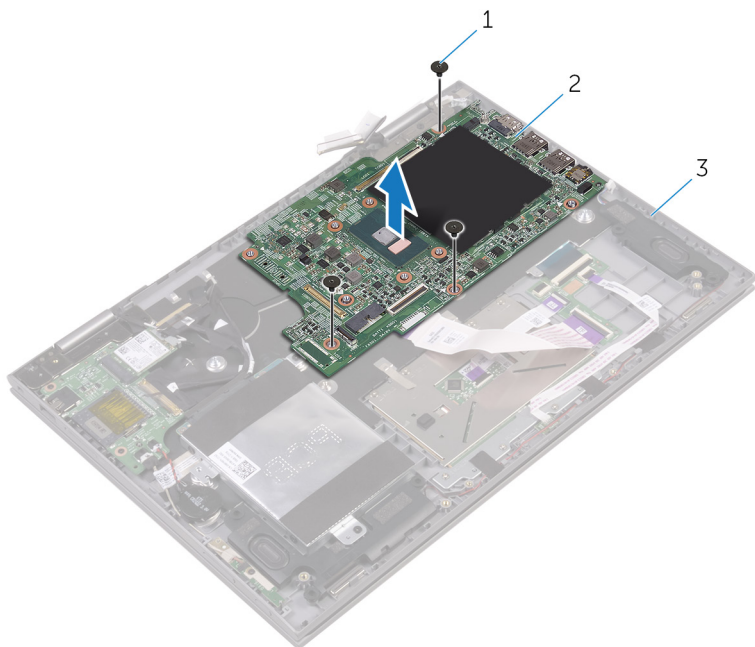



1 šroub

2 základní deska

3 sestava opěrky rukou

Montáž základní desky

 **VAROVÁNÍ:** Před manipulací uvnitř počítače si přečtěte bezpečnostní informace dodané s počítačem a postupujte podle kroků popsaných v části [Před manipulací uvnitř počítače](#). Po dokončení práce uvnitř počítače postupujte podle pokynů v části [Po dokončení práce uvnitř počítače](#). Další vzorové postupy naleznete na domovské stránce Regulatory Compliance (Soulad s předpisy) na adrese www.dell.com/regulatory_compliance.

 **POZNÁMKA:** Výrobní číslo vašeho počítače je umístěno na základní desce. Po výměně základní desky je nutné výrobní číslo zadat v programu pro nastavení systému BIOS.

 **POZNÁMKA:** Při výměně základní desky dojde k odstranění veškerých změn, které jste v programu pro nastavení systému BIOS v tomto systému udělali. Po výměně základní desky je třeba příslušné změny provést znovu.

Postup

- 1 Otvory pro šrouby na základní desce zarovnejte s otvory pro šrouby na sestavě opěrky rukou.
- 2 Zašroubujte šroub, který připevňuje základní desku k sestavě opěrky rukou.
- 3 Zasuňte kabel desky I/O do konektoru na základní desce a zajistěte jej uzavřením západky.
- 4 Nalepte pásku, kterou je kabel desky I/O připevněn k základní desce.
- 5 Připojte kabel portu napájecího adaptéru a kabel reproduktoru k základní desce.
- 6 Zasuňte kabel dceřiné desky klávesnice do konektoru na základní desce a připevněte ho pomocí západky.
- 7 Připojte kabel pevného disku k základní desce.
- 8 Zasuňte kabel displeje a kabel desky dotykové podložky do příslušných konektorů a zajistěte je zavřením západek.
- 9 Přilepte kusy pásky, kterou je kabel displeje a kabel desky dotykového displeje připevněn k základní desce.

Následné kroky

- 1 Namontujte [chladič](#).
- 2 Namontujte [ventilátor](#).
- 3 Proveďte instalaci [paměťových modulů](#).
- 4 Vložte [baterii](#).
- 5 Nasadte [spodní kryt](#).

Zadání servisního označení do programu pro nastavení systému BIOS

- 1 Zapněte nebo restartujte počítač.
- 2 Když se zobrazí logo Dell, stisknutím klávesy F2 přejdete do programu pro nastavení systému BIOS.
- 3 Přejděte na **hlavní kartu** a do pole **Service Tag Input (Zadání servisního označení)** zadejte servisní označení.

Demontáž sestavy opěrky rukou a klávesnice

 **VAROVÁNÍ:** Před manipulací uvnitř počítače si přečtěte bezpečnostní informace dodané s počítačem a postupujte podle kroků popsanych v části [Před manipulací uvnitř počítače](#). Po dokončení práce uvnitř počítače postupujte podle pokynů v části [Po dokončení práce uvnitř počítače](#). Další vzorové postupy naleznete na domovské stránce Regulatory Compliance (Soulad s předpisy) na adrese www.dell.com/regulatory_compliance.

Přípravné kroky

- 1 Sejměte [spodní kryt](#).
- 2 Vyjměte [baterii](#).
- 3 Vyjměte [paměťové moduly](#).
- 4 Vyjměte [knoflíkovou baterii](#).
- 5 Vyjměte [pevný disk](#).
- 6 Demontujte [bezdrátovou kartu](#).
- 7 Demontujte [dceřinou desku klávesnice](#).
- 8 Vyjměte [dotykovou podložku](#).
- 9 Demontujte [ventilátor](#).
- 10 Vyjměte [chladič](#).
- 11 Demontujte [desku I/O](#).
- 12 Vyjměte [desku napájení a tlačítek hlasitosti](#).
- 13 Demontujte [desku indikátorů stavu](#).
- 14 Vyjměte [reproduktory](#).
- 15 Demontujte [sestavu displeje](#).
- 16 Demontujte [port napájecího adaptéru](#).
- 17 Demontujte [základní desku](#).

Postup

Po provedení přípravných kroků nám zbývá sestava opěrky rukou a klávesnice.

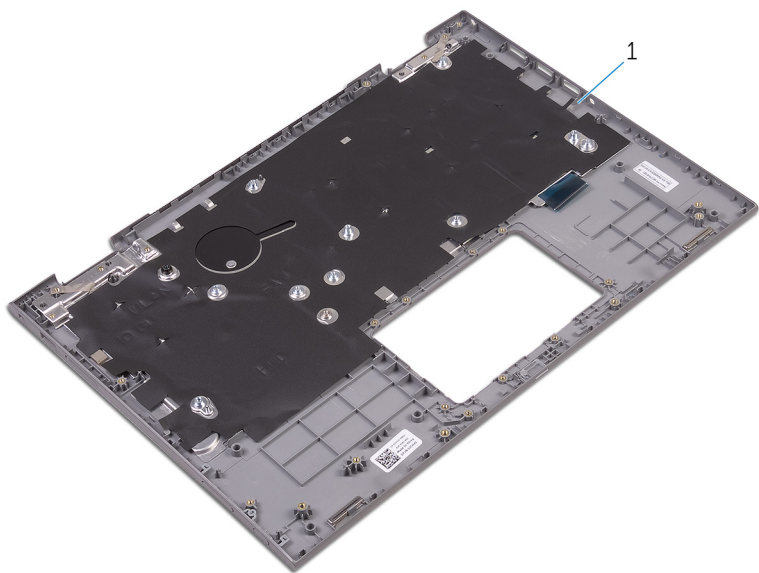

1 opěrka rukou

Instalace sestavy opěrky rukou a klávesnice

 **VAROVÁNÍ:** Před manipulací uvnitř počítače si přečtěte bezpečnostní informace dodané s počítačem a postupujte podle kroků popsaných v části [Před manipulací uvnitř počítače](#). Po dokončení práce uvnitř počítače postupujte podle pokynů v části [Po dokončení práce uvnitř počítače](#). Další vzorové postupy naleznete na domovské stránce Regulatory Compliance (Soulad s předpisy) na adrese www.dell.com/regulatory_compliance.

Postup

Položte sestavu opěrky rukou a klávesnice na rovný povrch klávesnicí směrem dolů.

Následné kroky

- 1 Vložte [základní desku](#).
- 2 Nainstalujte [port napájecího adaptéru](#).
- 3 Nasadte [sestavu displeje](#) zpět.
- 4 Namontujte [reproduktory](#).
- 5 Nainstalujte [desku indikátorů stavu](#).
- 6 Vložte [desku napájení a tlačítek hlasitosti](#).
- 7 Namontujte [desku I/O](#).
- 8 Namontujte [chladič](#).
- 9 Namontujte [ventilátor](#).
- 10 Namontujte kryt [dotykové podložky](#).
- 11 Namontujte [dceřinou desku klávesnice](#).
- 12 Namontujte [bezdrátovou kartu](#).
- 13 Namontujte [pevný disk](#).
- 14 Vložte [knoflíkovou baterii](#).
- 15 Proveďte instalaci [paměťových modulů](#).
- 16 Vložte [baterii](#).
- 17 Nasadte [spodní kryt](#).

Demontáž panelu displeje

 **VAROVÁNÍ:** Před manipulací uvnitř počítače si přečtěte bezpečnostní informace dodané s počítačem a postupujte podle kroků popsanych v části [Před manipulací uvnitř počítače](#). Po dokončení práce uvnitř počítače postupujte podle pokynů v části [Po dokončení práce uvnitř počítače](#). Další vzorové postupy naleznete na domovské stránce Regulatory Compliance (Soulad s předpisy) na adrese www.dell.com/regulatory_compliance.

Přípravné kroky

- 1 Sejměte [spodní kryt](#).
- 2 Vyměňte [baterii](#).
- 3 Demontujte [sestavu displeje](#).

Postup

- 1 Vyměňte kabel displeje z vodiček v krytech závěsů.

- 2 Pomocí plastové jehly vypáče sestavu panelu displeje ze zadního krytu displeje a sestavy antény.

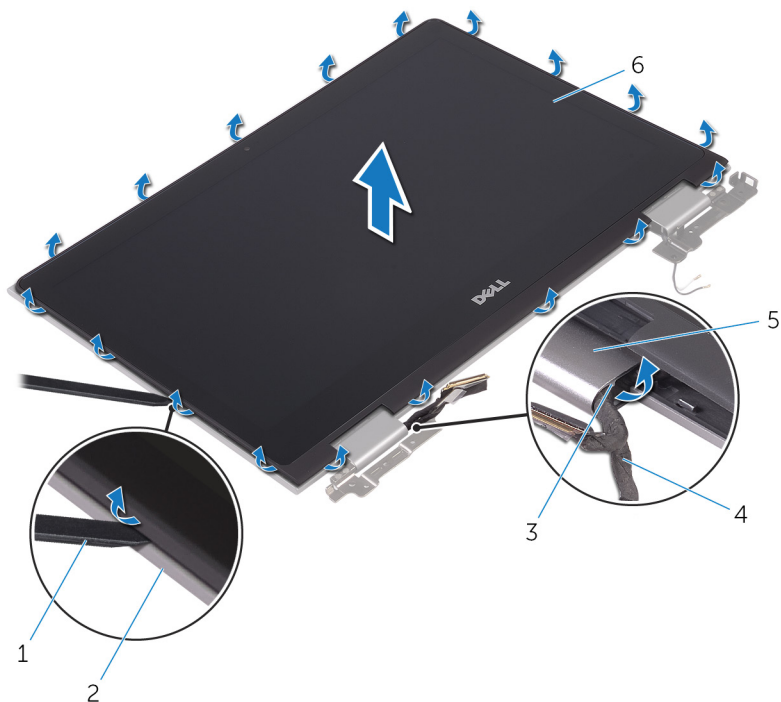

1 plastová jehla

2 zadní kryt displeje

3 vodítka

4 kabel displeje

5 krytky závěsů

6 panel displeje.

- 3 Sestavu panelu displeje otočte.

- 4 Demontujte [kameru](#).

5 Demontujte [desku čidla](#).

Po provedení výše uvedených kroků nám zbývá jen panel displeje.



1 panel displeje.

Montáž panelu displeje

 **VAROVÁNÍ:** Před manipulací uvnitř počítače si přečtěte bezpečnostní informace dodané s počítačem a postupujte podle kroků popsaných v části [Před manipulací uvnitř počítače](#). Po dokončení práce uvnitř počítače postupujte podle pokynů v části [Po dokončení práce uvnitř počítače](#). Další vzorové postupy naleznete na domovské stránce Regulatory Compliance (Soulad s předpisy) na adrese www.dell.com/regulatory_compliance.

Postup

- 1 Položte panel displeje na rovný povrch.
- 2 Namontujte [desku čidla](#).
- 3 Namontujte [kameru](#).
- 4 Sestavu panelu displeje otočte.
- 5 Proved'te kabel displeje vodičky v krytech závěsů.
- 6 Vyrovněte sestavu panelu displeje se zadním krytem displeje a sestavou antény a opatrně zacvakněte sestavu panelu displeje na místo.

Následné kroky

- 1 Nasad'te [sestavu displeje](#) zpět.
- 2 Vložte [baterii](#).
- 3 Nasad'te [spodní kryt](#).

Vyjmutí zadního krytu displeje a sestavy antény



VAROVÁNÍ: Před manipulací uvnitř počítače si přečtěte bezpečnostní informace dodané s počítačem a postupujte podle kroků popsaných v části [Před manipulací uvnitř počítače](#). Po dokončení práce uvnitř počítače postupujte podle pokynů v části [Po dokončení práce uvnitř počítače](#). Další vzorové postupy naleznete na domovské stránce Regulatory Compliance (Soulad s předpisy) na adrese www.dell.com/regulatory_compliance.

Přípravné kroky

- 1 Sejměte [spodní kryt](#).
- 2 Vyjměte [baterii](#).
- 3 Demontujte [sestavu displeje](#).
- 4 Postupujte podle postupu od kroku 1 po krok 2 v části [Demontáž panelu displeje](#).

Postup

Po provedení přípravných kroků nám zbývá jenom zadní kryt displeje a sestava antény.

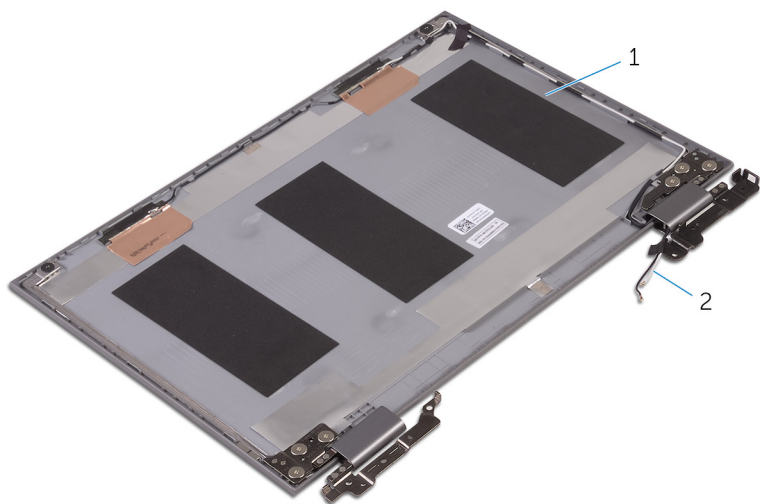

1 zadní kryt displeje a sestava
antény

2 kabely antény

Montáž zadního krytu displeje a sestavy antény



VAROVÁNÍ: Před manipulací uvnitř počítače si přečtěte bezpečnostní informace dodané s počítačem a postupujte podle kroků popsaných v části [Před manipulací uvnitř počítače](#). Po dokončení práce uvnitř počítače postupujte podle pokynů v části [Po dokončení práce uvnitř počítače](#). Další vzorové postupy naleznete na domovské stránce Regulatory Compliance (Soulad s předpisy) na adrese www.dell.com/regulatory_compliance.

Postup

Položte zadní kryt displeje a sestavu antény na rovný povrch.

Následné kroky

- 1 Nasadíte [panel displeje](#) zpět.
- 2 Nasadíte [sestavu displeje](#) zpět.
- 3 Vložte [baterii](#).
- 4 Nasadíte [spodní kryt](#).

Demontáž kamery

 **VAROVÁNÍ:** Před manipulací uvnitř počítače si přečtěte bezpečnostní informace dodané s počítačem a postupujte podle kroků popsaných v části [Před manipulací uvnitř počítače](#). Po dokončení práce uvnitř počítače postupujte podle pokynů v části [Po dokončení práce uvnitř počítače](#). Další vzorové postupy naleznete na domovské stránce Regulatory Compliance (Soulad s předpisy) na adrese www.dell.com/regulatory_compliance.

Přípravné kroky

- 1 Sejměte [spodní kryt](#).
- 2 Vyměňte [baterii](#).
- 3 Demontujte [sestavu displeje](#).
- 4 Postupujte podle kroků 1 až 3 v části „[Demontáž panelu displeje](#)“.

Postup

 **VÝSTRAHA:** Položte sestavu panelu displeje na rovný, měkký a čistý povrch, abyste zabránili poškrábání displeje.

- 1 Pomocí plastové jehly vypačte modul kamery z panelu displeje.

- 2 Otočte kameru, sloupněte pásku, a odpojte tak od modulu kamery kabel kamery.

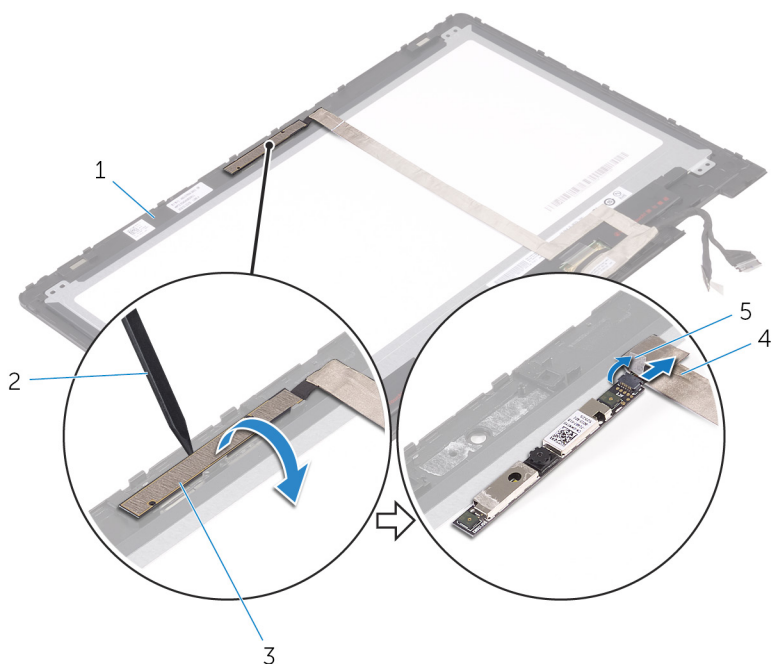

1 panel displeje.

2 plastová jehla

3 modul kamery

4 Kabel kamery

5 páska

Instalace kamery

 **VAROVÁNÍ:** Před manipulací uvnitř počítače si přečtěte bezpečnostní informace dodané s počítačem a postupujte podle kroků popsaných v části [Před manipulací uvnitř počítače](#). Po dokončení práce uvnitř počítače postupujte podle pokynů v části [Po dokončení práce uvnitř počítače](#). Další vzorové postupy naleznete na domovské stránce Regulatory Compliance (Soulad s předpisy) na adrese www.dell.com/regulatory_compliance.

Postup

- 1 Připojte kabel k modulu kamery.
- 2 Upevněte pásku, kterou je kabel kamery připevněn k modulu.
- 3 Pomocí zarovnávacího výčnělku položte modul kamery na panel displeje a zacvakněte ho na místo.

Následné kroky

- 1 Postupujte podle kroků 4 až 6 v části „[Montáž panelu displeje](#)“.
- 2 Nasaďte [sestavu displeje](#) zpět.
- 3 Vložte [baterii](#).
- 4 Nasaďte [spodní kryt](#).

Vyjmutí kabelu displeje



VAROVÁNÍ: Před manipulací uvnitř počítače si přečtěte bezpečnostní informace dodané s počítačem a postupujte podle kroků popsaných v části [Před manipulací uvnitř počítače](#). Po dokončení práce uvnitř počítače postupujte podle pokynů v části [Po dokončení práce uvnitř počítače](#). Další vzorové postupy naleznete na domovské stránce Regulatory Compliance (Soulad s předpisy) na adrese www.dell.com/regulatory_compliance.

Přípravné kroky

- 1 Sejměte [spodní kryt](#).
- 2 Vyjměte [baterii](#).
- 3 Demontujte [sestavu displeje](#).
- 4 Postupujte podle kroků 1 až 3 v části „[Demontáž panelu displeje](#)“.
- 5 Demontujte [kameru](#).

Postup

- 1 Odlepte pásku a otevřením západky odpojte kabel displeje od panelu displeje.
- 2 Sloupněte pásku kabelu desky čidla a odpojte kabel desky čidla.
- 3 Otevřete západku konektoru a odpojte kabel displeje.
- 4 Prohlédněte si vedení kabelu displeje a odstraňte kabel displeje z vodiček na panelu displeje.

5 Zvedněte kabel displeje z panelu displeje.

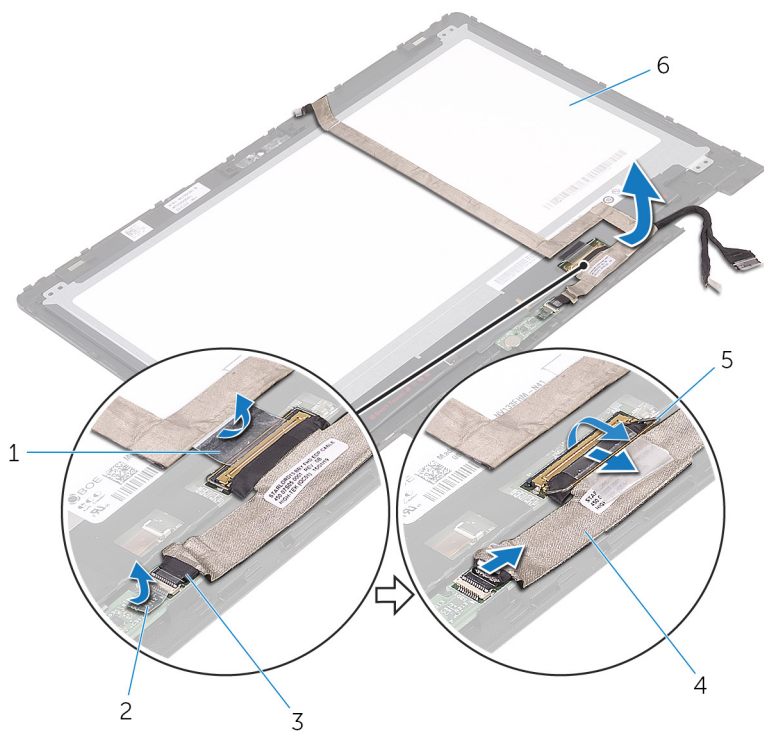

1 páska

3 kabel desky čidla

5 západka

2 páska kabelu desky čidla

4 kabel displeje

6 panel displeje.

Výměna kabelu displeje



VAROVÁNÍ: Před manipulací uvnitř počítače si přečtěte bezpečnostní informace dodané s počítačem a postupujte podle kroků popsaných v části [Před manipulací uvnitř počítače](#). Po dokončení práce uvnitř počítače postupujte podle pokynů v části [Po dokončení práce uvnitř počítače](#). Další vzorové postupy naleznete na domovské stránce Regulatory Compliance (Soulad s předpisy) na adrese www.dell.com/regulatory_compliance.

Postup

- 1 Zaveďte kabel displeje do vodiček na panelu displeje.
- 2 Zasuňte kabel displeje do konektoru a zajistěte jej zatlačením na západku.
- 3 Zasuňte kabel desky čidla do konektoru na desce čidla a zajistěte ho zatlačením na západku.
- 4 Nalepte pásku kabelu desky čidla.
- 5 Přilepte pásku, která připevňuje kabel displeje k panelu displeje.

Následné kroky

- 1 Postupujte podle kroků 4 až 6 v části „[Montáž panelu displeje](#)“.
- 2 Nasaďte [sestavu displeje](#) zpět.
- 3 Namontujte [kameru](#).
- 4 Vložte [baterii](#).
- 5 Nasaďte [spodní kryt](#).

Vyjmutí desky čidla



VAROVÁNÍ: Před manipulací uvnitř počítače si přečtěte bezpečnostní informace dodané s počítačem a postupujte podle kroků popsaných v části [Před manipulací uvnitř počítače](#). Po dokončení práce uvnitř počítače postupujte podle pokynů v části [Po dokončení práce uvnitř počítače](#). Další vzorové postupy naleznete na domovské stránce Regulatory Compliance (Soulad s předpisy) na adrese www.dell.com/regulatory_compliance.

Přípravné kroky

- 1 Sejměte [spodní kryt](#).
- 2 Vyjměte [baterii](#).
- 3 Demontujte [sestavu displeje](#).
- 4 Postupujte podle kroků 1 až 3 v části „[Demontáž panelu displeje](#)“.

Postup



VÝSTRAHA: Položte sestavu panelu displeje na rovný, měkký a čistý povrch, abyste zabránili poškrábání displeje.

- 1 Vyjměte šroubek, kterým je připevněna deska čidla k panelu displeje.
- 2 Odlepte pásku a otevřením západky odpojte kabel desky čidla od desky čidla.

3 Desku čidla vyzvedněte z panelu displeje.

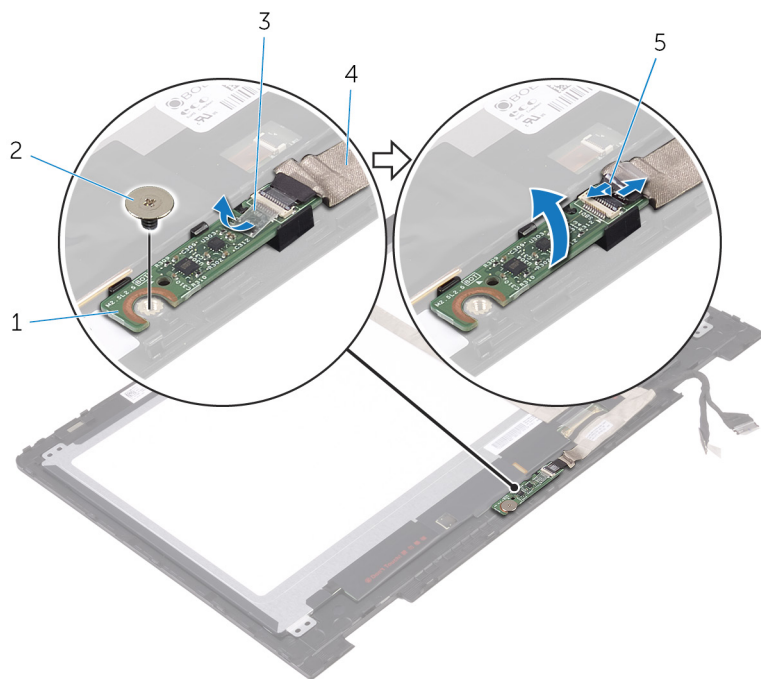

1 deska čidla

2 šroub

3 páska

4 kabel desky čidla

5 západka

Montáž desky čidla



VAROVÁNÍ: Před manipulací uvnitř počítače si přečtěte bezpečnostní informace dodané s počítačem a postupujte podle kroků popsaných v části [Před manipulací uvnitř počítače](#). Po dokončení práce uvnitř počítače postupujte podle pokynů v části [Po dokončení práce uvnitř počítače](#). Další vzorové postupy naleznete na domovské stránce Regulatory Compliance (Soulad s předpisy) na adrese www.dell.com/regulatory_compliance.

Postup

- 1 Zarovnejte otvor pro šroub na desce čidla s panelem displeje a zaklapněte ji na místo.
- 2 Zasuňte kabel desky čidla do slotu na desce čidla a zajistěte ho zatlačením na západku.
- 3 Přilepte pásku na konektor desky čidla, a kabel tak zajistěte
- 4 Našroubujte šroubek, kterým je připevněna deska čidla k panelu displeje.

Následné kroky

- 1 Postupujte podle kroků 4 až 6 v části „[Montáž panelu displeje](#)“.
- 2 Nasadte [sestavu displeje](#) zpět.
- 3 Vložte [baterii](#).
- 4 Nasadte [spodní kryt](#).

Aktualizace systému BIOS

Aktualizaci systému BIOS je vhodné provést v případě, že je k dispozici jeho nová verze, nebo v případě výměny systémové desky. Postup aktualizace systému BIOS:

- 1 Zapněte počítač.
- 2 Přejděte na web www.dell.com/support.
- 3 Klikněte nebo klepněte na možnost **Product support (Podpora produktu)**, zadejte výrobní číslo počítače a klikněte nebo klepněte na možnost **Submit (Odeslat)**.
 **POZNÁMKA:** Pokud výrobní číslo nemáte k dispozici, použijte funkci automatického rozpoznání nebo ručně vyhledejte model počítače.
- 4 Klikněte nebo klepněte na možnost **Drivers & downloads (Ovladače a stahování)** → **Find it myself (Najdu to sám)**.
- 5 Vyberte operační systém nainstalovaný v počítači.
- 6 Přejděte na stránce dolů a rozbalte možnost **BIOS (Systém BIOS)**.
- 7 Klikněte nebo klepněte na odkaz **Download (Stáhnout)** a stáhněte si nejnovější verzi systému BIOS pro váš počítač.
- 8 Po dokončení stahování přejděte do složky, kam jste soubor s aktualizací systému BIOS uložili.
- 9 Dvakrát klikněte nebo poklepejte na ikonu souboru s aktualizací systému BIOS a postupujte podle pokynů na obrazovce.

Technologie a součásti

Audio

Zařízení Inspiron-5368 je dodáváno s nástrojem Realtek ALC3253 with Waves MaxxAudio Pro. Ten slouží k úpravě různého nastavení zvuku.

 **POZNÁMKA:** Ovladače zvuku jsou při dodání počítače již nainstalovány.

Stažení ovladače zvuku

- 1 Zapněte počítač.
- 2 Přejděte na web www.dell.com/support.
- 3 Klikněte nebo klepněte na možnost **Product support (Podpora produktu)**, zadejte výrobní číslo počítače a klikněte nebo klepněte na možnost **Submit (Odeslat)**.

 **POZNÁMKA:** Pokud výrobní číslo nemáte k dispozici, použijte funkci automatického rozpoznání nebo ručně vyhledejte model počítače.

- 4 Klikněte nebo klepněte na možnost **Drivers & downloads (Ovladače a stahování)** → **Find it myself (Najdu to sám)**.
- 5 Přejděte na stránce dolů a rozbalte možnost **Audio (Zvuk)**.
- 6 Klikněte nebo klepněte na možnost **Download (Stahování)** a stáhněte ovladač zvuku pro počítač.
- 7 Po dokončení stahování přejděte do složky, kam jste uložili soubor ovladače zvuku.
- 8 Dvakrát klikněte nebo poklepejte na ikonu souboru ovladače zvuku a podle pokynů na obrazovce ovladač nainstalujte.

Určení řadiče zvuku

- 1 Na panelu úloh klikněte nebo klepněte na políčko vyhledávání a zadejte Device Manager.
- 2 Klikněte nebo klepněte na možnost **Správce zařízení**.
Zobrazí se okno **Správce zařízení**.

- 3 Rozbalte položku **Řadiče zvuku, videa a her**. Zobrazí se řadič zvuku.

Před instalací

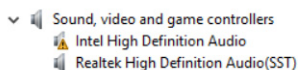

Po instalaci

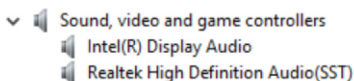

Změna nastavení zvuku

- 1 Na panelu úloh klikněte nebo klepněte na políčko vyhledávání a zadejte Dell Audio.
- 2 Klikněte nebo klepněte na možnost **Dell Audio** a podle potřeby změňte nastavení zvuku.

Kamera

Zařízení Inspiron 13-5368 je dodáváno s integrovanou 0,92megapixelovou vysokorychlostní kamerou s maximálním rozlišením 1280×720 HD při 30 snímcích za sekundu. V kameře jsou zabudovány mikrofony do digitálního pole.

 **POZNÁMKA:** Pokud dojde k nějakým potížím se zabudovanými mikrofony, je třeba vyměnit modul kamery.

Infračervená kamera – volitelná – Umožňuje používat video konverzaci, pořizovat fotografie a nahrávat video. Funkce snímání hloubky zvyšuje zabezpečení při párování pomocí technologie Windows Hello.

Určení webové kamery ve správci zařízení

- 1 Na panelu úloh klikněte nebo klepněte na políčko vyhledávání a zadejte Device Manager.
- 2 Klikněte nebo klepněte na možnost **Správce zařízení**. Zobrazí se okno **Správce zařízení**.
- 3 Rozbalte položku **Zařízení pro zpracování obrázků**.

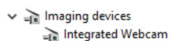

Spuštění aplikace kamery

- 1 Na panelu úloh klikněte nebo klepněte na políčko vyhledávání a zadejte Camera.
- 2 Klikněte nebo klepněte na možnost **Kamera**.

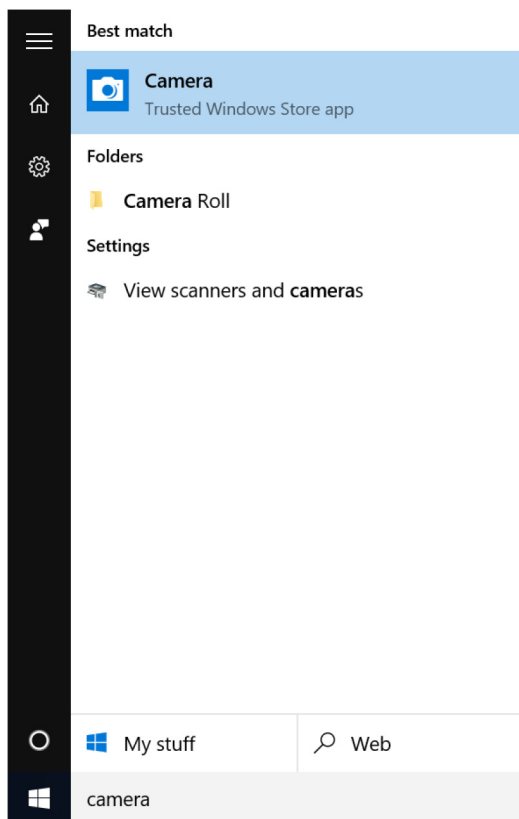

Získání softwaru Dell Webcam Central

S počítačem je dodáván disk CD, který obsahuje software Dell Webcam Central. Pokud software nemáte, můžete si ho stáhnout prostřednictvím registrace v části Můj účet na webu společnosti Dell.



POZNÁMKA: Software Dell Webcam Central není k dispozici ke stažení na webu podpory ani na CD s prostředky.

Displej

Zařízení Inspiron 13-5368 je dodáváno s těmito možnostmi zobrazení:

- 13,3palcový dotykový displej HD WLED s rozlišením 1366×768
- 13,3palcový dotykový displej FHD WLED s rozlišením 1920×1080

Úprava jasu

- 1 Klikněte pravým tlačítkem na plochu nebo na ní podržte prst a vyberte možnost **Nastavení zobrazení**.
- 2 Přetáhněte jezdec **Upravit úroveň jasu**, a upravte tak jas.

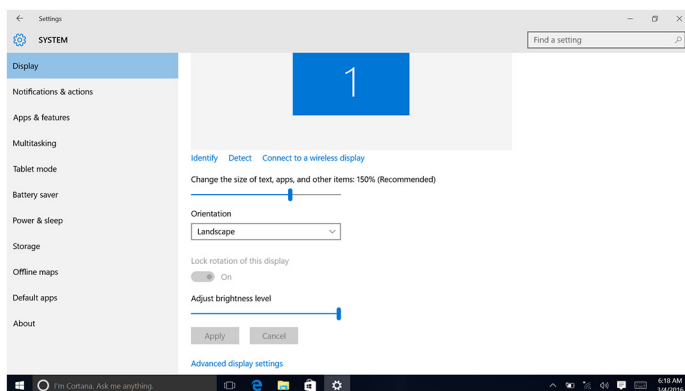

Jas můžete také snížit pomocí klávesy F11 a zvýšit pomocí klávesy F12.

Změna rozlišení obrazovky

- 1 Klikněte pravým tlačítkem na plochu nebo na ní podržte prst a vyberte možnost **Nastavení zobrazení**.
- 2 Klikněte nebo klepněte na možnost **Rozšířené nastavení zobrazení**.
- 3 Z rozevíracího seznamu vyberte vhodné rozlišení.

4 Klikněte nebo klepněte na možnost **Použít**.

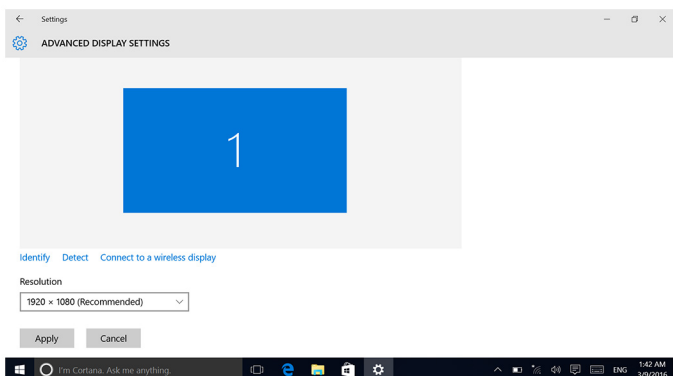

Otáčení obrazovky

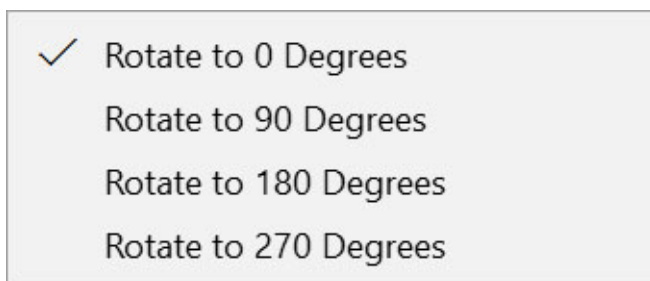

- 1 Klikněte pravým tlačítkem na plochu nebo na ní podržte prst.
- 2 Vyberte možnost **Možnosti zobrazení** → **Otočení** a vyberte si z těchto možností:
 - Otočit do 0 stupňů
 - Otočit do 90 stupňů
 - Otočit do 180 stupňů
 - Otočit do 270 stupňů



Obrazovku lze otočit také těmito klávesovými zkratkami:

- Ctrl + Alt + šipka nahoru (Otočit do 0 stupňů)
- Ctrl + Alt + šipka doprava (Otočit do 90 stupňů)
- Ctrl + Alt + šipka dolů (Otočit do 180 stupňů)
- Ctrl + Alt + šipka doleva (Otočit do 270 stupňů)

Čištění displeje

-  **VÝSTRAHA:** K čištění obrazovky nepoužívejte látky, jako jsou alkohol, chemikálie nebo domácí čističe.
 -  **VÝSTRAHA:** Abyste obrazovku nepoškodili, nepoužívejte při čištění nadměrnou sílu a po čištění setřete veškerou zbývající tekutinu.
 -  **POZNÁMKA:** K čištění je třeba použít běžně dostupnou sadu na čištění displejů. Pokud ji nemáte k dispozici, použijte vlhkou mikrotěrku lehce postříkanou destilovanou vodou.
- 1 Před čištěním vypněte počítač i displej.
 - 2 Kruhovými pohyby jemně otírejte obrazovku, dokud neodstraníte všechny prach a částice nečistot.
 - 3 Před zapnutím nechte displej důkladně vyschnout.

Konektor HDMI

Zařízení Inspiron 13-5368 pro připojení k televizoru nebo jinému zařízení se vstupním portem HDMI podporuje rozhraní HDMI, které poskytuje video a audio vstup. Port HDMI je umístěn na levé straně počítače.

-  **POZNÁMKA:** Pro připojení zařízení standardním rozhraním DVI a DisplayPort jsou potřeba příslušné konvertory (prodávané zvlášť).

Připojení k externím zobrazovacím zařízením

- 1 K počítači a externí obrazovce připojte kabel HDMI.
- 2 Pomocí klávesy F8 lze přepínat mezi různými režimy.

3 Vyberte si jeden z následujících režimů zobrazení:

- Pouze obrazovka počítače
- Dvojité
- Prodloužit
- Pouze druhá obrazovka



POZNÁMKA: Další informace naleznete v dokumentaci dodané se zobrazovacím zařízením.

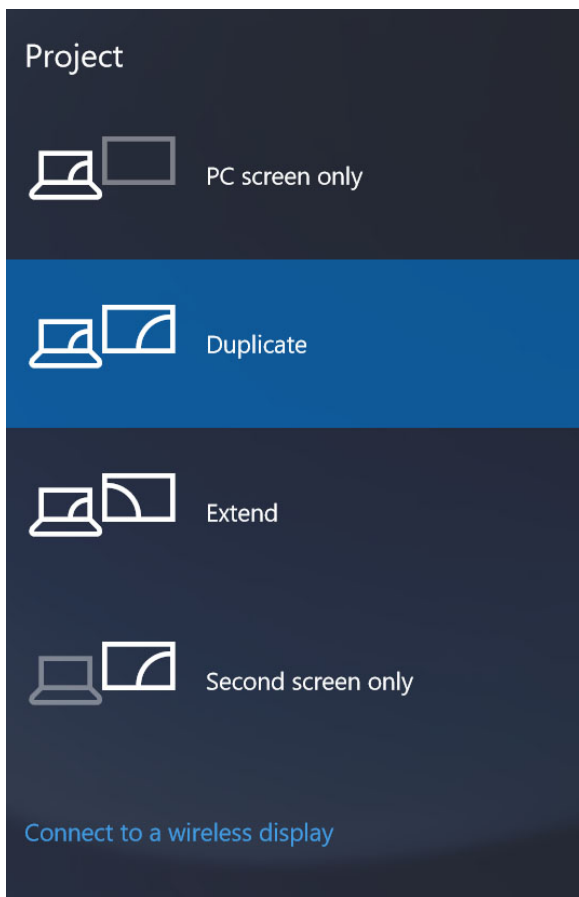

Obrázky

Model Inspiron 13-5368 je dodáván s těmito řadiči videa:

- Intel HD Graphics 510 – Intel Celeron a Pentium (sdílená systémová paměť)
- Intel HD Graphics 520 – Intel Core i3/i5/i7 (sdílená systémová paměť)
- Intel Iris Graphics 540 – Intel Core i7 (sdílená systémová paměť)

Stažení ovladače grafické karty

- 1 Zapněte počítač.
- 2 Přejděte na web www.dell.com/support.
- 3 Klikněte nebo klepněte na možnost **Product support (Podpora produktu)**, zadejte výrobní číslo počítače a klikněte nebo klepněte na možnost **Submit (Odeslat)**.



POZNÁMKA: Pokud výrobní číslo nemáte k dispozici, použijte funkci automatického rozpoznání nebo ručně vyhledejte model počítače.

- 4 Klikněte nebo klepněte na možnost **Drivers & downloads (Ovladače a stahování)** → **Find it myself (Najdu to sám)**.
- 5 Přejděte na stránce dolů a rozbalte možnost **Video (Grafika)**.
- 6 Klikněte nebo klepněte na možnost **Download (Stahování)** a stáhněte ovladač grafické karty pro počítač.
- 7 Po dokončení stahování přejděte do složky, kam jste uložili soubor ovladače grafické karty.
- 8 Dvakrát klikněte nebo poklepejte na ikonu souboru ovladače grafické karty a podle pokynů na obrazovce ovladač nainstalujte.

Identifikace adaptéru zobrazení

- 1 Na panelu úloh klikněte nebo klepněte na políčko vyhledávání a zadejte Device Manager.
- 2 Klikněte nebo klepněte na možnost **Správce zařízení**. Zobrazí se okno **Správce zařízení**.
- 3 Rozbalte seznam **Grafické adaptéry**.

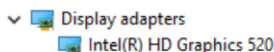

Změna nastavení zobrazení na ovládacím panelu grafiky HD Intel.

- 1 Klikněte pravým tlačítkem na plochu nebo na ní podržte prst a vyberte možnost **Vlastnosti grafiky**, a spusťte tak **Ovládací panel grafiky HD Intel**.

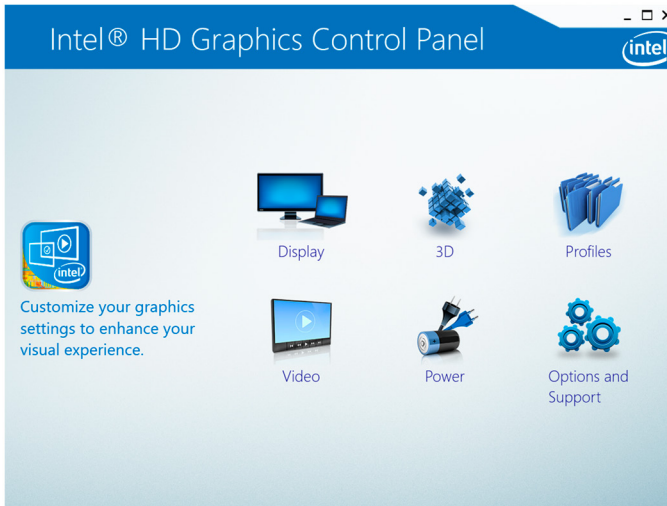

- 2 Klikněte nebo klepněte na možnost **Zobrazení**.
- 3 Podle potřeby změňte nastavení zobrazení.

Intel WiDi

Díky funkci bezdrátové obrazovky můžete sdílet obrazovku počítače s kompatibilním televizorem bez použití kabelů. Před nastavením bezdrátové obrazovky musíte do televizoru připojit adaptér bezdrátové obrazovky. Zda televizor tuto funkci podporuje, zjistíte v dokumentaci, která je k němu dodávána.

V následující tabulce jsou uvedeny základní požadavky na systém pro použití bezdrátové obrazovky.

Procesor	2. generace procesoru Intel Core i3/i5/i7
Video Controller	Intel HD Graphics
karta WLAN	Intel 2230 nebo Intel 6150

Operační systém	Windows 7 nebo novější
Ovladač	Stáhněte si a nainstalujte nejnovější ovladač pro nástroj „Intel Wireless Display Connection Manager“, který je k dispozici na adrese www.dell.com/support

Stažení aplikace WiDi

- 1 Zapněte počítač.
- 2 Přejděte na web www.dell.com/support.
- 3 Klikněte nebo klepněte na možnost **Product support (Podpora produktu)**, zadejte výrobní číslo počítače a klikněte nebo klepněte na možnost **Submit (Odeslat)**.
 -  **POZNÁMKA:** Pokud výrobní číslo nemáte k dispozici, použijte funkci automatického rozpoznání nebo ručně vyhledejte model počítače.
- 4 Klikněte nebo klepněte na možnost **Drivers & downloads (Ovladače a stahování)** → **Find it myself (Najdu to sám)**.
- 5 Přejděte na stránce dolů a rozbalte možnost **Video (Grafika)**.
- 6 Klikněte nebo klepněte na možnost **Download (Stahování)** a stáhněte aplikaci WiDi pro počítač.
- 7 Po dokončení stahování přejděte do složky, kam jste soubor s aplikací WiDi uložili.
- 8 Dvakrát klikněte nebo poklepejte na ikonu souboru aplikace a podle pokynů na obrazovce aplikaci nainstalujte.

Nastavení bezdrátového displeje

- 1 Zapněte počítač.
 -  **POZNÁMKA:** Zapněte připojení Wi-Fi.
- 2 Připojte adaptér bezdrátové obrazovky k televizoru.
- 3 Zapněte televizor a adaptér bezdrátové obrazovky.
- 4 Vyberte příslušný zdroj videa v televizoru, např. HDMI1, HDMI2 nebo S-Video.
- 5 Dvakrát klikněte nebo poklepejte na ikonu **Bezdrátová obrazovka Intel** na ploše.
 - Zobrazí se okno **Bezdrátová obrazovka Intel**.
- 6 Klikněte nebo klepněte na možnost **Vyhledat dostupné obrazovky**.
- 7 Ze seznamu **Rozpoznané bezdrátové obrazovky** vyberte příslušný adaptér bezdrátové obrazovky.

- 8 Zadejte bezpečnostní kód zobrazený na televizoru.

USB

V následující tabulce jsou uvedeny porty USB, které jsou v zařízení Inspiron 13-5368 k dispozici.

Porty	Umístění
Port USB 3.0	Levá strana
Port USB 3.0 s technologií PowerShare	Levá strana
port USB 2.0	Pravá strana

 **POZNÁMKA:** Port USB 3.0 vyžaduje instalaci ovladače USB, než dokáže rozpoznávat zařízení USB.

Stažení ovladače karty USB 3.0

- 1 Zapněte počítač.
- 2 Přejděte na web www.dell.com/support.
- 3 Klikněte nebo klepněte na možnost **Product support (Podpora produktu)**, zadejte výrobní číslo počítače a klikněte nebo klepněte na možnost **Submit (Odeslat)**.

 **POZNÁMKA:** Pokud výrobní číslo nemáte k dispozici, použijte funkci automatického rozpoznání nebo ručně vyhledejte model počítače.

- 4 Klikněte nebo klepněte na možnost **Drivers & Downloads (Ovladače a stahování)** → **Find it myself (Najdu to sám)**.
- 5 Přejděte na stránce dolů a rozbalte možnost **Chipset (Čipová sada)**.
- 6 Klikněte nebo klepněte na možnost **Download (Stahování)** a stáhněte příslušný ovladač karty USB 3.0 pro počítač.
- 7 Po dokončení stahování přejděte do složky, kam jste uložili soubor ovladače karty USB 3.0.
- 8 Dvakrát klikněte nebo poklepejte na ikonu souboru ovladače karty USB 3.0 a podle pokynů na obrazovce ovladač nainstalujte.

Aktivace a deaktivace rozhraní USB v programu nastavení systému BIOS

- 1 Zapněte nebo restartujte počítač.
- 2 Když se zobrazí logo Dell, stisknutím klávesy F2 přejdete do programu pro nastavení systému BIOS.
Zobrazí se program pro nastavení systému BIOS.

- 3 V levém podokně vyberte možnosti **Settings (Nastavení) → System Configuration (Konfigurace systému) → USB Configuration (Konfigurace USB)**,
Konfigurace USB je uvedena v pravém podokně.
- 4 Vyberte políčko **Enable External USB Port (Povolit externí port USB)**, a tak funkci aktivujte nebo deaktivujte.
- 5 Uložte nastavení systému a program ukončete.

Řešení problému se spouštěním způsobeného emulací USB

Někdy se v počítači nespustí operační systém, když jsou během spouštění do počítače připojena zařízení USB. To je způsobeno tím, že počítač hledá na zařízeních USB spustitelné soubory. Problém se spouštěním vyřešíte následovně:

- 1 Zapněte nebo restartujte počítač.
- 2 Když se zobrazí logo Dell, stisknutím klávesy F2 přejdete do programu pro nastavení systému BIOS.
Zobrazí se program pro nastavení systému BIOS.
- 3 V levém podokně vyberte možnosti **Settings (Nastavení) → System Configuration (Konfigurace systému) → USB Configuration (Konfigurace USB)**,
Konfigurace USB je uvedena v pravém podokně.
- 4 Zrušte zaškrtnutí políčka **Enable Boot Support (Povolit podporu spouštění)**.
- 5 Uložte nastavení a program ukončete.

Wi-Fi

Zařízení Inspiron 13-5368 je dodáváno s adaptérem Wi-Fi 802.11ac.

Zapnutí nebo vypnutí připojení Wi-Fi

 **POZNÁMKA:** V počítači není žádný fyzický vypínač pro zapnutí a vypnutí připojení Wi-Fi. Je třeba to provést prostřednictvím nastavení počítače.

- 1 Přejedte z pravého okraje obrazovky nebo klikněte nebo klepněte na ikonu **Centrum akcí**, a otevřete tak Centrum akcí.
- 2 Klikněte nebo klepněte na možnost **Wi-Fi** a připojení Wi-Fi tak vypněte nebo zapněte.

Stažení ovladače karty Wi-Fi

- 1 Zapněte počítač.
- 2 Přejděte na web www.dell.com/support.
- 3 Klikněte nebo klepněte na možnost **Product support (Podpora produktu)**, zadejte výrobní číslo počítače a klikněte nebo klepněte na možnost **Submit (Odeslat)**.



POZNÁMKA: Pokud výrobní číslo nemáte k dispozici, použijte funkci automatického rozpoznání nebo ručně vyhledejte model počítače.

- 4 Klikněte nebo klepněte na možnost **Drivers & downloads (Ovladače a stahování)** → **Find it myself (Najdu to sám)**.
- 5 Přejděte na stránce dolů a rozbalte možnost **Network (Síť)**.
- 6 Klikněte nebo klepněte na možnost **Download (Stahování)** a stáhněte ovladač karty Wi-Fi pro počítač.
- 7 Po dokončení stahování přejděte do složky, kam jste soubor s ovladačem karty Wi-Fi uložili.
- 8 Dvakrát klikněte nebo poklepejte na ikonu souboru ovladače karty Wi-Fi a podle pokynů na obrazovce ovladač nainstalujte.

Konfigurace připojení Wi-Fi

- 1 Zapněte připojení Wi-Fi. Více informací najdete v části [Zapnutí nebo vypnutí připojení Wi-Fi](#).
- 2 Přejedte z pravého okraje obrazovky nebo klikněte nebo klepněte na ikonu **Centrum akcí**, a otevřete tak Centrum akcí.
- 3 Klikněte pravým tlačítkem na možnost **Wi-Fi** nebo ji podržte prstem a klikněte nebo klepněte na možnost **Přejít do nastavení**.
Zobrazí se seznam dostupných sítí.

- 4 Vyberte požadovanou síť a klikněte nebo klepněte na možnost **Připojit**.

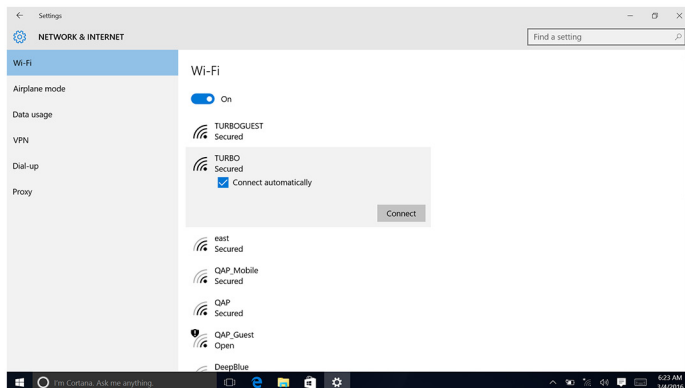

 **POZNÁMKA:** Pokud jste k tomu vyzváni, zadejte bezpečností klíč sítě.

Bluetooth

Zařízení Inspiron 13-5368 je dodáváno s funkcí Bluetooth 4.0 a Bluetooth 4.1 (volitelně).

Zapnutí a vypnutí připojení Bluetooth

 **POZNÁMKA:** V počítači není žádný fyzický vypínač pro zapnutí a vypnutí funkce Bluetooth. Je třeba to provést prostřednictvím nastavení počítače.

- 1 Přejedte z pravého okraje obrazovky nebo klikněte nebo klepněte na ikonu **Centrum akcí**, a otevřete tak Centrum akcí.
- 2 Klikněte nebo klepněte na možnost **Bluetooth**, a připojení Bluetooth tak vypněte nebo zapněte.

Párování zařízení s technologií Bluetooth

- 1 Zapněte rozhraní Bluetooth. Více informací najdete v části [Zapnutí nebo vypnutí rozhraní Bluetooth](#).
- 2 Přejedte z pravého okraje obrazovky nebo klikněte nebo klepněte na ikonu **Centrum akcí**, a otevřete tak Centrum akcí.
- 3 Klikněte pravým tlačítkem na možnost **Bluetooth** nebo ho podržte prstem a klikněte nebo klepněte na možnost **Přejít do nastavení**.
- 4 Vyberte zařízení s technologií Bluetooth požadované k párování.

- 5 Klikněte nebo klepněte na možnost **Párovat**, a spárujte tak zařízení s technologií Bluetooth.

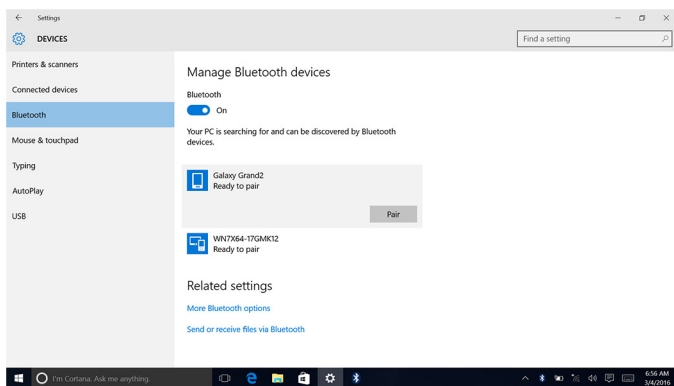

- 6 Klikněte nebo klepněte na možnost **Ano**, a potvrďte tak hesla na obou zařízeních.

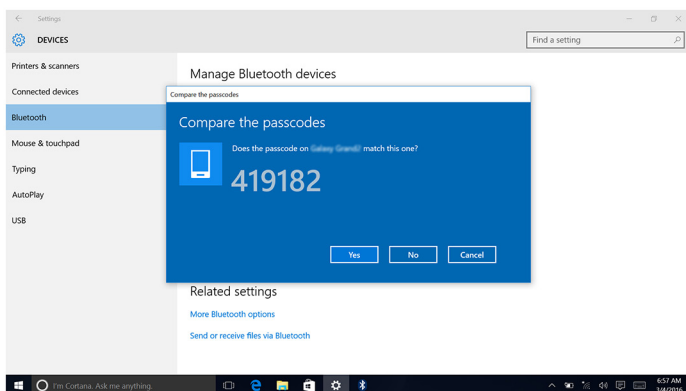

Odpojení zařízení s Bluetooth

- 1 Přejedte z pravého okraje obrazovky nebo klikněte nebo klepněte na ikonu **Centrum akcí**, a otevřete tak Centrum akcí.
- 2 Klikněte pravým tlačítkem na možnost **Bluetooth** nebo ho podržte prstem a klikněte nebo klepněte na možnost **Přejít do nastavení**.

- 3 Klikněte nebo klepněte na zařízení, které chcete odpojit, a klikněte nebo klepněte na možnost **Odebrat zařízení**.

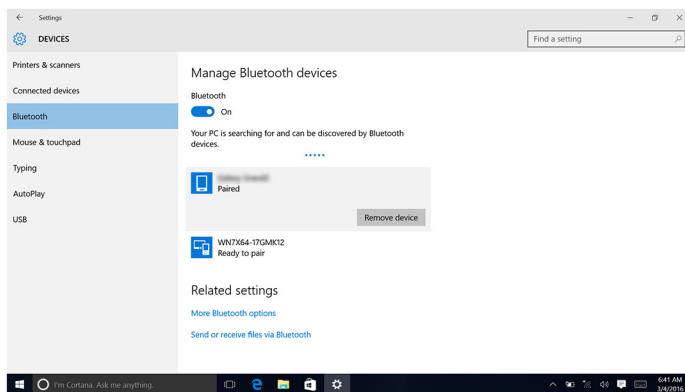

Přenos souborů mezi zařízeními pomocí připojení technologií Bluetooth

- 1 Přejedte z pravého okraje obrazovky nebo klikněte nebo klepněte na ikonu **Centrum akcí**, a otevřete tak Centrum akcí.
- 2 Klikněte pravým tlačítkem na možnost **Bluetooth** nebo ho podržte prstem a klikněte nebo klepněte na možnost **Přejít do nastavení**.
- 3 Vyberte zařízení s Bluetooth.
- 4 Klikněte nebo klepněte na možnost **Odesílání nebo příjem souborů přes Bluetooth**.

- 5 V okně **Přenos souborů pomocí rozhraní Bluetooth** klikněte nebo klepněte na možnost **Odeslat soubory** a vyberte soubor, který chcete odeslat.

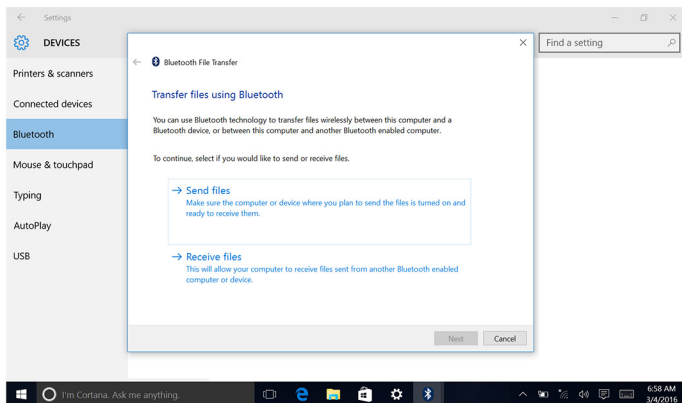

Pevný disk

V následující tabulce jsou uvedeny možnosti pevných disků, které jsou v zařízení Inspiron 13-5368 k dispozici.

Kapacita	Rozměry
SSD	Disk M.2

Určení pevného disku

- 1 Na panelu úloh klikněte nebo klepněte na políčko vyhledávání a zadejte Device Manager.
- 2 Klikněte nebo klepněte na možnost **Správce zařízení**. Zobrazí se okno **Správce zařízení**.
- 3 Rozbalte položku **Diskové jednotky**.

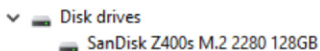

Rozpoznání pevného disku v programu nastavení BIOS

- 1 Zapněte nebo restartujte počítač.

- 2 Když se zobrazí logo Dell, stisknutím klávesy F2 přejdete do programu pro nastavení systému BIOS.
V části **System Information (Informace o systému)** ve skupině **General (Obecné)** se zobrazí seznam pevných disků.

Čtečka paměťových karet

Slot karty SD je v zařízení Inspiron 13-5368 umístěný na pravé straně počítače.

Procházení paměťové karty

- 1 Vložte paměťovou kartu kovovými kontakty směrem dolů.
Karta se automaticky spustí a na obrazovce se zobrazí oznámení.
- 2 Postupujte podle pokynů na obrazovce.

Stažení ovladače čtečky paměťových karet

- 1 Zapněte počítač.
- 2 Přejděte na web www.dell.com/support.
- 3 Klikněte nebo klepněte na možnost **Product support (Podpora produktu)**, zadejte výrobní číslo počítače a klikněte nebo klepněte na možnost **Submit (Odeslat)**.





POZNÁMKA: Pokud výrobní číslo nemáte k dispozici, použijte funkci automatického rozpoznání nebo ručně vyhledejte model počítače.

- 4 Klikněte nebo klepněte na možnost **Drivers & Downloads (Ovladače a stahování)** → **Find it myself (Najdu to sám)**.
- 5 Přejděte na stránce dolů a rozbalte možnost **Chipset (Čipová sada)**.
- 6 Klikněte nebo klepněte na možnost **Download (Stahování)** a stáhněte ovladač čtečky paměťových karet pro počítač.
- 7 Po dokončení stahování přejděte do složky, kam jste uložili soubor ovladače čtečky paměťových karet.
- 8 Dvakrát klikněte nebo poklepejte na ikonu souboru ovladače čtečky paměťových karet a podle pokynů na obrazovce ovladač nainstalujte.











Klávesnice













Zařízení Inspiron 13-5368 je dodáváno s podsvícenou klávesnicí.

Změna jazyka klávesnice

- 1 Klikněte nebo klepněte na tlačítko **Start** .
- 2 Klikněte nebo klepněte na možnost **Nastavení** .
- 3 Klikněte nebo klepněte na možnost **Čas a jazyk** → **Oblast a jazyk**.
- 4 Klikněte nebo klepněte na možnost **Přidat jazyk**.
- 5 Vyberte jazyk, který chcete přidat, a vyberte zemi pro tento jazyk.
- 6 V části **Jazyky** klikněte nebo klepněte na jazyk, který chcete vybrat jako výchozí.
- 7 Klikněte nebo klepněte na možnost **Vybrat jako výchozí**.

Klávesové zkratky

Klávesy	Popis
	Ztlumit zvuk
	Snížit hlasitost
	Zvýšit hlasitost
	Přehrát předchozí skladbu/kapitolu
	Přehrát/pozastavit
	Přehrát další skladbu/kapitolu
	Přepnout na externí displej
	Hledat
	Zapnout/vypnout podsvícení klávesnice
	Snížit jas
	Zvýšit jas

Klávesy	Popis
	Vypnout/zapnout bezdrátové připojení
	Funkce Pause/Break
	Spánek
	Zapnout/vypnout funkci scroll lock
	Přepnout mezi režimem indikátoru stavu napájení a baterie a režimem indikátoru aktivity pevného disku
	Funkce System request
	Otevřít nabídku aplikace
	Zapnout/vypnout zámek klávesy Fn
	End
	Home
	Další stránka
	Předchozí stránka

Dotyková podložka

Model Inspiron 13-5368 je dodáván s dotykovou podložkou Precision.

Dotyková podložka Precision je nová třída vstupních zařízení, která poskytuje vysoce přesný vstup ukazatele a funkci gest. Dotykové podložky Precision pracují s operačním systémem přímo bez ovladače.

Operační systém se stará o celkovou funkčnost dotykové podložky a k dispozici ke stažení tak nejsou žádné zvláštní ovladače.

Určení dotykové podložky

- 1 Na panelu úloh klikněte nebo klepněte na políčko vyhledávání a zadejte Device Manager.
- 2 Klikněte nebo klepněte na možnost **Správce zařízení**.
Zobrazí se okno **Správce zařízení**.
- 3 Rozbalte položku **Myši a jiná ukazovací zařízení**.

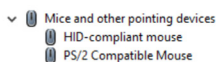



Gesta dotykové podložky

Gesto	Postup	Výsledek
Kliknutí klepnutím	Klepnutí na dotykovou podložku	Vybere položku
Výběr nebo přetažení klepnutím, klepnutím a posunutím	Klepnutí, klepnutí a posunutí po dotykové podložce	Vybere text a přetáhne položku
Procházení posunutím	Položte dva prsty na dotykovou podložku a přejeďte jimi.	Slouží k posunu stránek. Stránky se mohou posouvat doleva a doprava, nahoru a dolů nebo obojí.
Přiblížením nebo oddálením dvou prstů změníte přiblížení	Položte na dotykovou podložku dva prsty a pohybujte jimi směrem k sobě nebo od sebe	Přiblížení (k sobě) nebo oddálení (od sebe) na dotykové podložce
Otevření centra akcí přejetím	Přejeďte prstem z pravého okraje	Otevře se centrum činností. Dalším přejetím se centrum akcí skryje.
Přidání nové plochy přejetím	Přejeďte prstem z levého okraje	Novou plochu přidáte kliknutím nebo klepnutím na možnost Nová plocha

Napájecí adaptér

Model Inspiron 13-5368 je dodáván se 45W napájecím adaptérem.

 **VAROVÁNÍ:** Když kabel napájecího adaptéru odpojujete od počítače, zatáhněte za konektor a ne přímo za kabel. Při odpojování kabelu ho udržujte zarovnaný, aby se neohnuly žádné kolíky. Při připojování kabelu dávejte pozor, aby byly port a konektor správně orientovány a zarovnaný.

 **VAROVÁNÍ:** Napájecí adaptér lze připojit k elektrickým zásuvkám kdekoli na světě. Napájecí konektory a prodlužovací kabely se však mohou v jednotlivých zemích lišit. Použitím nekompatibilního kabelu nebo nesprávným připojením kabelu do zásuvky nebo prodlužovacího kabelu můžete poškodit zařízení nebo způsobit požár.

 **POZNÁMKA:** V závislosti na regionu jsou k dispozici dvou- nebo tříkolíkové adaptéry. Před výměnou napájecího adaptéru si ověřte objednací čísla z SPMD.

Baterie

Zařízení Inspiron 13-5368 je dodáváno se 4čláčkovou lithium-iontovou baterií „smart“ (56 Wh).

 **POZNÁMKA:** Baterie mají záruku jeden rok od data na faktuře, není-li na ní uvedeno jinak.

Čipová sada

Čipová sada je virtuálně rozdělena na dvě části – Northbridge a Southbridge. Všechny komponenty počítače komunikují s procesorem prostřednictvím čipové sady.

Zařízení Inspiron 13-5368 je dodáváno s čipovou sadou integrovanou na procesorech Intel Core i3/i5/i7 6. generace.

Stažení ovladače čipové sady

- 1 Zapněte počítač.
- 2 Přejděte na web www.dell.com/support.

- 3 Klikněte nebo klepněte na možnost **Product support (Podpora produktu)**, zadejte výrobní číslo počítače a klikněte nebo klepněte na možnost **Submit (Odeslat)**.



POZNÁMKA: Pokud výrobní číslo nemáte k dispozici, použijte funkci automatického rozpoznání nebo ručně vyhledejte model počítače.

- 4 Klikněte nebo klepněte na možnost **Drivers & downloads (Ovladače a stahování)** → **Find it myself (Najdu to sám)**.
- 5 Přejděte na stránce dolů a rozbalte možnost **Chipset (Čipová sada)**.
- 6 Klikněte nebo klepněte na možnost **Download (Stahování)** a stáhněte příslušný ovladač čipové sady pro počítač.
- 7 Po dokončení stahování přejděte do složky, kam jste uložili soubor ovladače čipové sady.
- 8 Dvakrát klikněte nebo poklepejte na ikonu souboru ovladače čipové sady a podle pokynů na obrazovce ovladač nainstalujte.

Určení čipové sady

- 1 Na panelu úloh klikněte nebo klepněte na políčko vyhledávání a zadejte Device Manager.
- 2 Klikněte nebo klepněte na možnost **Správce zařízení**.
Zobrazí se okno **Správce zařízení**.

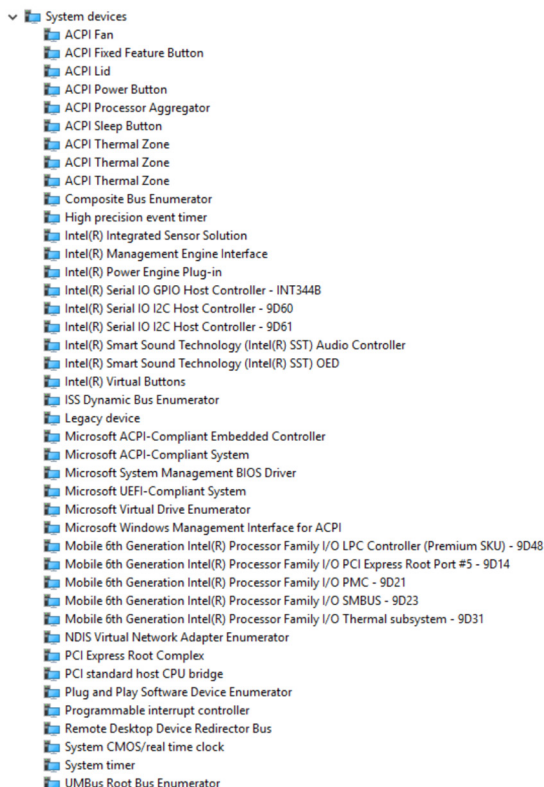

3 Rozbalte položku **Systémová zařízení**.



Paměť

Zařízení Inspiron 13-5368 je vybaveno dvěma sloty SODIMM (RAM). Ty jsou přístupné sejmutím spodního krytu. Počítač podporuje 4GB, 8GB, 12GB a 16GB paměť dual-channel DDR4 až s 2 133 MHz.

Kontrola systémové paměti v systému Windows

- 1 Klikněte nebo klepněte na tlačítko **Start** .
- 2 Vyberte možnost **Nastavení** .
- 3 Klikněte nebo klepněte na možnost **Systém** → **O systému**.

Ověření paměti systému v programu nastavení systému BIOS

- 1 Zapněte nebo restartujte počítač.
- 2 Když se zobrazí logo Dell, stisknutím klávesy F2 přejdete do programu pro nastavení systému BIOS.
- 3 V levém podokně vyberte možnosti **Settings (Nastavení)** → **General (Obecné)** → **System Information (Informace o systému)**.
Informace o paměti jsou uvedeny v pravém podokně.

Testování paměti nástrojem ePSA

- 1 Zapněte nebo restartujte počítač.
- 2 Když se zobrazí logo Dell, stisknutím klávesy F12 přejdete do nabídky spuštění.
- 3 Pomocí kláves šipek vyberte možnost nabídky **Diagnostics (Diagnostika)** a stiskněte klávesu **Enter**.
- 4 Podle pokynů na obrazovce dokončete vyhodnocení systému před spuštěním ePSA.



POZNÁMKA: Když se zobrazí logo operačního systému, počkejte, než se zobrazí plocha. Vypněte počítač a akci opakujte.

Procesory

Zařízení Inspiron 13-5368 je dodáváno s těmito možnostmi procesoru:

- 6. generace procesoru Intel Core i3/i5/i7
- Dvoujádrový procesor Intel Celeron
- Intel Pentium Dual Core

Určení procesorů v systému Windows

- 1 Na panelu úloh klikněte nebo klepněte na políčko vyhledávání a zadejte Device Manager.
- 2 Klikněte nebo klepněte na možnost **Správce zařízení**.
Zobrazí se okno **Správce zařízení**.

3 Rozbalte možnost **Procesory**.

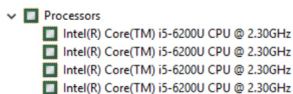

Informace o využití procesoru ve správci úloh.

- 1 Klikněte pravým tlačítkem na lištu úloh nebo na ni poklepejte.
- 2 Klikněte nebo klepněte na možnost **Správce úloh**.
Zobrazí se okno **Správce úloh**.
- 3 Klikněte nebo klepněte na kartu **Výkon**. Zobrazí se podrobnosti o výkonu procesoru.

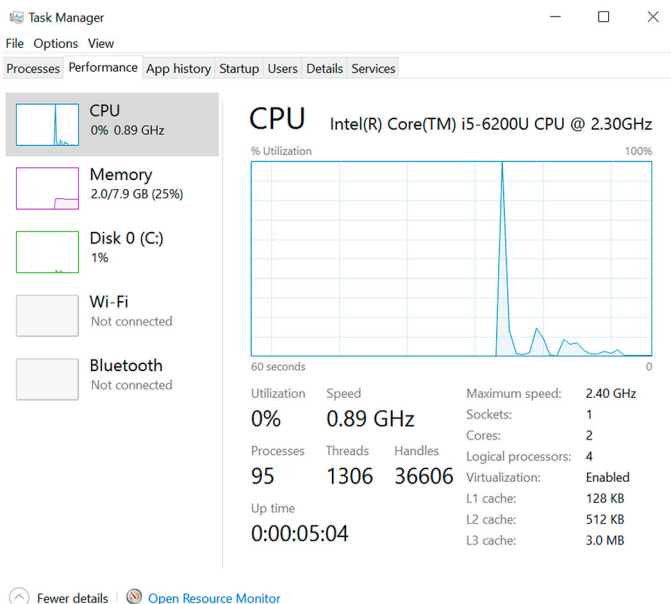

Operační systém

Zařízení Inspiron 13-5368 je dodáváno s tovární instalací systému Windows 10.

Umístění výrobního čísla

Výrobní číslo je jedinečný alfanumerický identifikátor, který umožňuje servisním technikům společnosti Dell identifikovat hardwarové součásti v počítači a přistupovat k informacím o záruce.

Ovladače zařízení

Nástroj Intel Dynamic Platform and Thermal Framework

V okně Správce zařízení zkontrolujte, zda je nainstalovaný nástroj Intel Dynamic Platform and Thermal Framework.

Z webu www.dell.com/support nainstalujte aktualizace ovladačů.



Intel Chipset Software Installation Utility

V okně Správce zařízení zkontrolujte, zda je nainstalovaný ovladač čipové sady.

Z webu www.dell.com/support nainstalujte aktualizace čipové sady Intel.

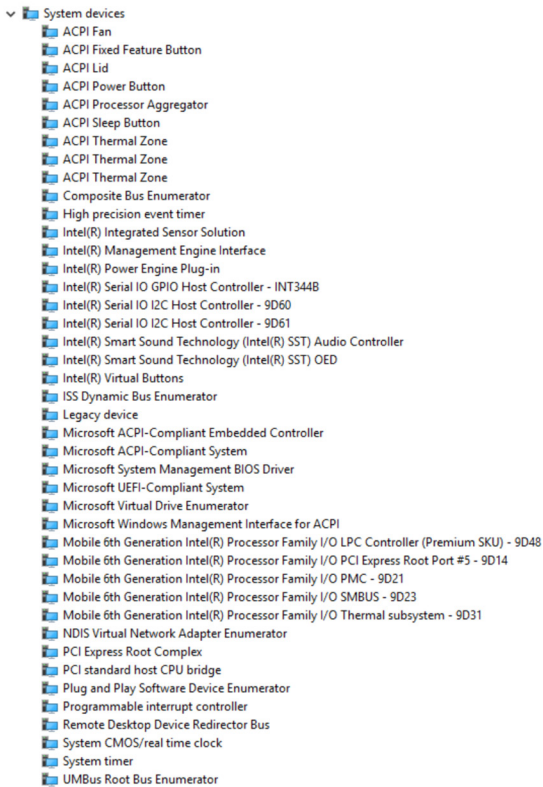

Ovladač Intel HD Graphics 520

V okně Správce zařízení zkontrolujte, zda je nainstalovaný ovladač grafické karty.



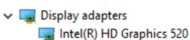

Z webu www.dell.com/support nainstalujte aktualizace ovladače grafické karty.



Ovladač Intel Serial IO

V okně Správce zařízení zkontrolujte, zda je nainstalovaný ovladač Intel Serial IO.

Z webu www.dell.com/support nainstalujte aktualizace ovladačů.

- ▼  Human Interface Devices
 -  Converted Portable Device Control device
 -  GPIO Dock Mode Indicator Driver
 -  GPIO Laptop or Slate Indicator Driver
 -  HID PCI Minidriver for ISS
 -  HID PCI Minidriver for ISS
 -  HID PCI Minidriver for ISS
 -  HID PCI Minidriver for ISS
 -  HID-compliant consumer control device
 -  HID-compliant consumer control device
 -  HID-compliant consumer control device
 -  HID-compliant consumer control device
 -  HID-compliant consumer control device
 -  HID-compliant consumer control device
 -  HID-compliant consumer control device
 -  HID-compliant consumer control device
 -  HID-compliant system controller
 -  HID-compliant system controller
 -  HID-compliant system controller
 -  HID-compliant system controller
 -  HID-compliant touch pad
 -  HID-compliant touch screen
 -  HID-compliant vendor-defined device
 -  HID-compliant vendor-defined device
 -  HID-compliant vendor-defined device
 -  HID-compliant vendor-defined device
 -  HID-compliant vendor-defined device
 -  HID-compliant vendor-defined device
 -  HID-compliant wireless radio controls
 -  I2C HID Device
 -  Microsoft Input Configuration Device
 -  Microsoft Input Configuration Device
 -  Portable Device Control device
 -  USB Input Device
 -  USB Input Device
 -  USB Input Device

- ▼  Mice and other pointing devices
 -  HID-compliant mouse
 -  PS/2 Compatible Mouse

- System devices
 - ACPI Fan
 - ACPI Fixed Feature Button
 - ACPI Lid
 - ACPI Power Button
 - ACPI Processor Aggregator
 - ACPI Sleep Button
 - ACPI Thermal Zone
 - ACPI Thermal Zone
 - ACPI Thermal Zone
 - Composite Bus Enumerator
 - High precision event timer
 - Intel(R) Integrated Sensor Solution
 - Intel(R) Management Engine Interface
 - Intel(R) Power Engine Plug-in
 - Intel(R) Serial IO GPIO Host Controller - INT344B
 - Intel(R) Serial IO I2C Host Controller - 9D60
 - Intel(R) Serial IO I2C Host Controller - 9D61
 - Intel(R) Smart Sound Technology (Intel(R) SST) Audio Controller
 - Intel(R) Smart Sound Technology (Intel(R) SST) OED
 - Intel(R) Virtual Buttons
 - ISS Dynamic Bus Enumerator
 - Legacy device
 - Microsoft ACPI-Compliant Embedded Controller
 - Microsoft ACPI-Compliant System
 - Microsoft System Management BIOS Driver
 - Microsoft UEFI-Compliant System
 - Microsoft Virtual Drive Enumerator
 - Microsoft Windows Management Interface for ACPI
 - Mobile 6th Generation Intel(R) Processor Family I/O LPC Controller (Premium SKU) - 9D48
 - Mobile 6th Generation Intel(R) Processor Family I/O PCI Express Root Port #5 - 9D14
 - Mobile 6th Generation Intel(R) Processor Family I/O PMC - 9D21
 - Mobile 6th Generation Intel(R) Processor Family I/O SMBUS - 9D23
 - Mobile 6th Generation Intel(R) Processor Family I/O Thermal subsystem - 9D31
 - NDIS Virtual Network Adapter Enumerator
 - PCI Express Root Complex
 - PCI standard host CPU bridge
 - Plug and Play Software Device Enumerator
 - Programmable interrupt controller
 - Remote Desktop Device Redirector Bus
 - System CMOS/real time clock
 - System timer
 - UMBus Root Bus Enumerator

Ovladač Intel Trusted Execution Engine Interface

V okně Správce zařízení zkontrolujte, zda je nainstalovaný ovladač Intel Trusted Execution Engine Interface.

Z webu www.dell.com/support nainstalujte aktualizace ovladačů.

- System devices
 - ACPI Fan
 - ACPI Fixed Feature Button
 - ACPI Lid
 - ACPI Power Button
 - ACPI Processor Aggregator
 - ACPI Sleep Button
 - ACPI Thermal Zone
 - ACPI Thermal Zone
 - ACPI Thermal Zone
 - Composite Bus Enumerator
 - High precision event timer
 - Intel(R) Integrated Sensor Solution
 - Intel(R) Management Engine Interface
 - Intel(R) Power Engine Plug-in
 - Intel(R) Serial IO GPIO Host Controller - INT344B
 - Intel(R) Serial IO I2C Host Controller - 9D60
 - Intel(R) Serial IO I2C Host Controller - 9D61
 - Intel(R) Smart Sound Technology (Intel(R) SST) Audio Controller
 - Intel(R) Smart Sound Technology (Intel(R) SST) OED
 - Intel(R) Virtual Buttons
 - ISS Dynamic Bus Enumerator
 - Legacy device
 - Microsoft ACPI-Compliant Embedded Controller
 - Microsoft ACPI-Compliant System
 - Microsoft System Management BIOS Driver
 - Microsoft UEFI-Compliant System
 - Microsoft Virtual Drive Enumerator
 - Microsoft Windows Management Interface for ACPI
 - Mobile 6th Generation Intel(R) Processor Family I/O LPC Controller (Premium SKU) - 9D48
 - Mobile 6th Generation Intel(R) Processor Family I/O PCI Express Root Port #5 - 9D14
 - Mobile 6th Generation Intel(R) Processor Family I/O PMC - 9D21
 - Mobile 6th Generation Intel(R) Processor Family I/O SMBUS - 9D23
 - Mobile 6th Generation Intel(R) Processor Family I/O Thermal subsystem - 9D31
 - NDIS Virtual Network Adapter Enumerator
 - PCI Express Root Complex
 - PCI standard host CPU bridge
 - Plug and Play Software Device Enumerator
 - Programmable interrupt controller
 - Remote Desktop Device Redirector Bus
 - System CMOS/real time clock
 - System timer
 - UMBus Root Bus Enumerator

Ovladač Intel Virtual Button

Podívejte do části Systémová zařízení v okně Správce zařízení (na obrázku dole) a zkontrolujte, zda je nainstalovaný ovladač Virtual Button.

Z webu www.dell.com/support nainstalujte aktualizaci ovladače.

- System devices
 - ACPI Fan
 - ACPI Fixed Feature Button
 - ACPI Lid
 - ACPI Power Button
 - ACPI Processor Aggregator
 - ACPI Sleep Button
 - ACPI Thermal Zone
 - ACPI Thermal Zone
 - ACPI Thermal Zone
 - Composite Bus Enumerator
 - High precision event timer
 - Intel(R) Integrated Sensor Solution
 - Intel(R) Management Engine Interface
 - Intel(R) Power Engine Plug-in
 - Intel(R) Serial IO GPIO Host Controller - INT344B
 - Intel(R) Serial IO I2C Host Controller - 9D60
 - Intel(R) Serial IO I2C Host Controller - 9D61
 - Intel(R) Smart Sound Technology (Intel(R) SST) Audio Controller
 - Intel(R) Smart Sound Technology (Intel(R) SST) OED
 - Intel(R) Virtual Buttons
 - ISS Dynamic Bus Enumerator
 - Legacy device
 - Microsoft ACPI-Compliant Embedded Controller
 - Microsoft ACPI-Compliant System
 - Microsoft System Management BIOS Driver
 - Microsoft UEFI-Compliant System
 - Microsoft Virtual Drive Enumerator
 - Microsoft Windows Management Interface for ACPI
 - Mobile 6th Generation Intel(R) Processor Family I/O LPC Controller (Premium SKU) - 9D48
 - Mobile 6th Generation Intel(R) Processor Family I/O PCI Express Root Port #5 - 9D14
 - Mobile 6th Generation Intel(R) Processor Family I/O PMC - 9D21
 - Mobile 6th Generation Intel(R) Processor Family I/O SMBUS - 9D23
 - Mobile 6th Generation Intel(R) Processor Family I/O Thermal subsystem - 9D31
 - NDIS Virtual Network Adapter Enumerator
 - PCI Express Root Complex
 - PCI standard host CPU bridge
 - Plug and Play Software Device Enumerator
 - Programmable interrupt controller
 - Remote Desktop Device Redirector Bus
 - System CMOS/real time clock
 - System timer
 - UMBus Root Bus Enumerator

Ovladače připojení WiFi a Bluetooth pro kartu Intel Wireless 3165

V okně Správce zařízení zkontrolujte, zda je nainstalovaný ovladač síťové karty.

Z webu www.dell.com/support nainstalujte aktualizace ovladačů.

- Network adapters
 - Bluetooth Device (Personal Area Network)
 - Bluetooth Device (RFCOMM Protocol TDI)
 - Intel(R) Dual Band Wireless-AC 3165

V okně Správce zařízení zkontrolujte, zda je nainstalovaný ovladač Bluetooth.

Z webu www.dell.com/support nainstalujte aktualizace ovladačů.

- Bluetooth
 - Intel(R) Wireless Bluetooth(R)
 - Microsoft Bluetooth Enumerator
 - Microsoft Bluetooth LE Enumerator

Přehled systému BIOS

Systém BIOS spravuje tok dat mezi operačním systémem počítače a připojenými zařízeními, jako je pevný disk, grafický adaptér, klávesnice, myš nebo tiskárna.

Spuštění programu pro nastavení systému BIOS

- 1 Zapněte nebo restartujte počítač.
- 2 Když se zobrazí logo Dell, stisknutím klávesy F2 přejdete do programu pro nastavení systému BIOS.
Zde můžete změnit uživatelem definovaná nastavení v programu pro nastavení systému BIOS.

Spouštěcí nabídka

Zařízení Inspiron 13-5368 je vybaveno jednorázovou spouštěcí nabídkou. Pomocí této funkce můžete změnit pořadí zařízení, ze kterých se počítač pokouší spouštět systém, např. disketa, CD-ROM nebo pevný disk.

Rozšíření spouštěcí nabídky

Spouštěcí nabídka je v několika směrech vylepšená:

- **Easier Access (Snazší přístup)** – Pomocí klávesy F12 se dostanete do nabídky výběru spouštění.
- **User Prompting (Výzvy uživateli)** – Uživatel je vyzván k použití kláves na obrazovce BIOS.
- **Diagnostics Options (Možnosti diagnostiky)** – Součástí spouštěcí nabídky jsou diagnostické možnosti ePSA.

Načasování stisknutí kláves

Klávesnice není první zařízení inicializované během nastavení. Pokud tedy stisknete klávesu příliš brzy, klávesnice se uzamkne. V takovém případě se na obrazovce zobrazí zpráva o chybě klávesnice a počítač nelze restartovat kombinací kláves Ctrl + Alt + Del.

Abyste zabránili uzamčení klávesnice, počkejte na úplnou inicializaci klávesnice. Klávesnice je inicializována poté, co se stane jedna z následujících věcí:

- Kontrolka klávesnice blikne.

- Během spouštění se v pravém horním rohu obrazovky objeví výzva „F2=Setup“.

Indikátory diagnostiky systému

Indikátor stavu napájení a baterie / indikátor činnosti pevného disku:

Označuje stav nabíjení baterie nebo činnost pevného disku.

 **POZNÁMKA:** Stisknutím kombinace kláves Fn+H přepnete tento indikátor mezi režimem indikátoru stavu napájení a baterie a režimem indikátoru aktivity pevného disku.

Indikátor aktivity pevného disku

Rozsvítí se, když počítač čte nebo zapisuje na pevný disk.

Indikátor stavu napájení a baterie

Označuje stav napájení a nabíjení baterie.

Jasně bílá – Napájecí adaptér je připojen a baterie je nabita na více než 5 %.

Oranžová – Počítač je napájen z baterie, a ta je nabita na méně než 5 %.

Nesvítil

- Napájecí adaptér je připojen a baterie je plně nabita.
- Počítač je napájen z baterie, a ta je nabita na více než 5 %.
- Počítač je v režimu spánku, hibernace nebo je vypnutý.

Indikátor stavu napájení a baterie bliká oranžově a zároveň pípají kódy značící chyby.

Indikátor stavu napájení a baterie například oranžově dvakrát zabliká, následuje pauza a poté zabliká třikrát a následuje pauza. Tento vzor 2x, 3x pokračuje do vypnutí počítače a znamená, že není detekována žádná paměť ani paměť RAM.

V následující tabulce jsou uvedeny různé vzory blikání, co znamenají a navrhaná řešení.

Vzor blikání	Popis problému	Doporučené řešení
2, 1	Selhání procesoru	Vložte základní desku.
2, 2	Základní deska: došlo k chybě paměti ROM a systému BIOS	Aktualizujte systém BIOS na nejnovější verzi (flash). Pokud problém přetrvává, vyměňte základní desku
2, 3	Nebyla zjištěna žádná paměť/RAM	Zkontrolujte, zda je paměťový modul správně nainstalován.

Vzor blikání	Popis problému	Doporučené řešení
		Pokud problém přetrvává, vyměňte paměťový modul.
2, 4	Chyba paměti/RAM	Vložte paměťový modul.
2, 5	Nainstalovaná neplatná paměť	Vložte paměťový modul.
2, 6	Chyba základní desky nebo čipové sady	Vložte základní desku.
2, 7	Selhání displeje LCD	Vyměňte displej LCD.
3, 1	porucha baterie CMOS	Vložte baterii CMOS.
3, 2	Chyba PCI nebo grafické karty / čipu	Vložte baterii CMOS.
3, 3	Bitová kopie pro obnovení systému nebyla nalezena.	Znovu připojte bitovou kopii systému.
3, 4	Bitová kopie pro obnovení systému byla nalezena, ale je neplatná.	Znovu připojte bitovou kopii systému.

Počítač může při spouštění vydávat pípání, pokud chyby nebo problémy nelze zobrazit. Opakované pípání slouží uživateli k řešení problémů s počítačem.

Indikátor stavu kamery: Označuje, zda se používá kamera.

- Jasně bílá – kamera se používá.
- Nesvíí – kamera se nepoužívá.

Indikátor stavu klávesy Caps Lock: Označuje, zda je klávesa Caps Lock zapnutá, nebo vypnutá.

- Jasně bílá – klávesa Caps Lock je zapnutá.
- Nesvíí – klávesa Caps Lock je vypnutá.

Pomoc a kontakt na společnost Dell

Zdroje pro vyhledání nápovědy

Informace a nápovědu k produktům a službám Dell můžete získat v těchto zdrojích samoobslužné pomoci.

Informace o produktech a službách společnosti Dell

www.dell.com

Operační systém Windows 8.1 a Windows 10

aplikaci Dell Help & Support



Windows 10

Aplikace Začínáme



Windows 8.1

Aplikace Nápověda + tipy



Přístup k nápovědě v systémech Windows 8, Windows 8.1 a Windows 10

V hledání Windows zadejte text Help and Support a poté stiskněte klávesu Enter.

Přístup k nápovědě v systému Windows 7

Klikněte na tlačítko **Start** → **Nápověda a podpora**.

Nápověda k operačnímu systému online

www.dell.com/support/windows
www.dell.com/support/linux

Informace o odstraňování problémů, uživatelské příručky, pokyny nastavení, technické údaje produktu, blogy technické nápovědy, ovladače, aktualizace softwaru atd.

www.dell.com/support

Informace o operačním systému, nastavení a používání počítače, zálohování dat, diagnostice atd.

Viz část *Já a můj Dell* na webu www.dell.com/support/manuals.

Kontaktování společnosti Dell

Informace o kontaktování společnosti Dell ohledně prodeje, technické podpory a záležitostí týkajících se zákaznických služeb naleznete na webu www.dell.com/contactdell.



POZNÁMKA: Dostupnost se liší v závislosti na zemi a produktu a některé služby nemusí být ve vaší zemi k dispozici.



POZNÁMKA: Pokud nemáte aktivní internetové připojení, můžete najít kontaktní informace na nákupní faktuře, balicím seznamu, účtence nebo v katalogu produktů společnosti Dell.